

第6章

アラブ系金融機関における
役員兼任ネットワーク

はじめに

いわゆるオイルダラー還流問題の発生以降、アラブ系金融機関の動向が、国際金融界の重大な関心事となったことは言うまでもあるまい。それは、狭い意味での還流問題にとどまらず、第三世界の開発との関連でも注目された。1983年には、OECDによって、開発協力の可能性を検討した優れたレポートが公刊されている⁽¹⁾。その後、産油国にとっては冬の時代であった1980年代を生きぬいて、アラブ系金融機関は、国内市場を足場に国際金融市場において運動する資本の担い手として定着したかにみえる。ここに、欧米や日本、さらには新興工業国とも異なる、アラブ系資本なるものの独自の性格をどう規定するかという課題が生ずる。アラブ系金融機関の動向は、アラブ系資本全体の動向の中に位置づけられる必要がある。その時はじめて、他地域における財閥研究や、金融資本研究と比較、交流することが可能となる。本章は、このような課題に取り組むための準備作業として、金融機関のみに限定して、役員兼任のネットワークを分析するものである。

役員兼任の分析については、欧米を中心に日本でも、相当の実証的、理論的な蓄積がある⁽²⁾。ここでは、それらを踏まえたうえで、本章での分析手法についてのみ説明しておきたい。

分析対象は、*The Banker*誌1988年12月号に発表された資産規模によるアラブ系金融機関上位100行（記事作成に遅れてデータが入った1行を含めて、実際は101行）およびアラブ諸国中央銀行21行に絞った。この122行について、役員構成をリストアップし、重複する氏名を兼任役員と認定した。次にこれら兼任役員によって結合される金融機関のネットワークを析出した。この際、122行以外の金融機関、会社との兼任を媒介とする間接的な結合は無視され、122行内部の直接の結合のみを分析対象とした。なお、析出されたネットワークを考察するために、株主構成についてのデータも示し、これら諸行間の株式所有のネットワークを描いてみた。なお、各行の略称を示した略語表を次ページに付してある。

上位101行という限定を付したために、バラカ・グループやバンク・アウディなどの重要な金融集団が、かなりの程度抜け落ちるという結果になっていることをあらかじめ指摘しておかねばならない。それでも、逆にこの限定によって、政府系金融機関を中心とする大規模金融機関の相互関係については、むしろ明確な認識を得ることができる。

資料は、*Arab Banking & Finance Handbook 1987-88*, マナマ, Falcon Publishing WLL: 出版年不明（以下、*ABF*と略記。なお、翌年度版である*Arab Banking & Finance 1990*,をも適宜参照した）、および、*The MEED Middle East Financial Directory 1986*, ロンドン, Middle East Economic Digest Ltd.,1985年（以下、*MEFD*と略記）を用いた。各機関の公式文書でないという資料の制約上、随所に不明、疑問な点があり、明らかにミスプリントと思われる場合を除き、出所を明らかにするように努めた。さらに前掲の*The Banker*誌の101行に収録されながら、*ABF*にも*MEFD*にも資料のない、First American Bankshares, Washington, Crédit Populaire du Maroc, Casablancaについては、*Telerate Bank Register 1990: Fifth Edition*, Euromoney Publications PLC, ロンドン, 1990年によった^③。

アラブ系金融機関上位101行および各国中央銀行の略語一覧（アルファベット順）

AABK; Al-Ahli Bank of Kuwait KSC, Kuwait City
AACB; Al-Ahli Commercial Bank, Manama
AAIB; Arab African International Bank, Cairo
AB; Arab Bank Limited, Amman
ABC; Arab Banking Corporation, Manama
ABIFT; Arab Bank for Investment & Foreign Trade, Abu Dhabi
ABSF; Al-Bank Al-Saudi Al-Fransi, Jeddah
ABSH; Al-Bank Al-Saudi Al-Hollandi, Jeddah
ABSTM; Al-Bank Al-Saudi Al-Tejari Al-Muttahed（英語名 United Saudi Commercial Bank）, Riyadh
ADCB; Abu Dhabi Commercial Bank, Abu Dhabi
ADIC; Abu Dhabi Investment Company, Abu Dhabi
AIB; Arab International Bank, Cairo
AIBC; Arabian Investment Banking Corporation EC, Manama
Allied; Allied Arab Bank Limited, London
ANB; Arab National Bank, Riyadh
APICORP; Arab Petroleum Investments Corporation, Al-Khobar
Arla; Arlabank International EC, Manama
ATB; Arab Turkish Bank, Istanbul
BA; Bank of Alexandria, Cairo
BAE; Banco Arabe Español SA, Madrid
BAIL; BAIL Holdings, Luxembourg
BAM; Bank al-Mashrek SAL, Beirut
BAMA; Bahrain Monetary Agency, Manama
BBK; Bank of Bahrain and Kuwait, Manama
BC; Banque du Caire, Cairo
BCCE; Bank of Credit and Commerce (Emirates), Abu Dhabi
CCCI; Bank of Credit and Commerce International SA, Luxembourg
BCeA; Banque Centrale d'Algérie, Alger
BCM; Banque Commerciale du Maroc, Casablanca
BCeT; Banque Centrale de Tunisie, Tunis
BEA; Banque Extérieure d'Algérie, Alger
BIA; Banque Intercontinentale Arabe, Paris

- BIAT**; Banque Internationale Arabe de Tunisie, Tunis
- BJ**; Bank of Jordan Limited, Amman
- BKH**; Bank of Khartoum, Khartoum
- BKME**; Bank of Kuwait and the Middle East KSC, Kuwait City
- BLOM**; Banque du Liban et d' Outre-Mer, Beirut
- BM**; Banque du Maroc (Bank Al-Maghrib, Rabat)
- BMCE**; Banque Marocaine du Commerce Extérieur, Casablanca
- BMEB**; Bahrain Middle East Bank, Manama
- BNA**; Banque Nationale d' Algérie, Algier
- BNT**; Banque Nationale de Tunisie, Tunis
- BO**; Bank of Oman Limited, Dubai
- BSE**; Banco Saudi Español, Madrid
- Burgan**; Burgan Bank, Kuwait City
- CAB**; Cairo Amman Bank, Amman
- CBK**; Commercial Bank of Kuwait, Kuwait City
- CBS**; Commercial Bank of Syria, Damascus
- CBUAE**; Central Bank of the United Arab Emirates, Abu Dhabi
- CeBE**; Central Bank of Egypt, Cairo
- CeBK**; Central Bank of Kuwait, Kuwait City
- CeBJ**; Central Bank of Jordan, Amman
- CeBL**; Central Bank of Libya, Tripoli
- CeBO**; Central Bank of Oman, Ruwi
- CeBY**; Central Bank of Yemen, Sanaa
- Chase**; The Chase National Bank (Egypt) SAE, Cairo (1987年11月改名, Commercial International Bank (Egypt), SAE, Giza)
- CM**; Crédit du Maroc, Casablanca
- CPA**; Crédit Populaire d' Algérie, Algier
- CPM**; Credit Populaire du Maroc, Casablanca
- DB**; Doha Bank Limited, Doha
- Delta**; Delta International Bank, Cairo
- EAB**; Egyptian American Bank, Cairo
- EBI**; Emirates Bank International Limited, Dubai
- FAB**; First American Bankshares, Washington
- FIBE**; Faisal Islamic Bank of Egypt, Cairo
- GB**; The Gulf Bank KSC, Kuwait City
- GIB**; Gulf International Bank BSC, Manama

GIC; Gulf Investment Corporation, Kuwait City
GRB; Gulf Riyad Bank EC, Manama
HB; The Housing Bank, Amman
IBTF; Investment Bank for Trade and Finance LLC, Sharjah
Jamahir; Jamahiriya Bank, Tripoli
JNB; Jordan National Bank, Amman
JKB; Jordan Kuwait Bank, Amman
KFB; Kuwaiti-French Bank, Paris
KFH; Kuwait Finance House, Kuwait City
KFTCIC; Kuwait Foreign Trading, Contracting and Investment Company SAK,
Sharq
KIC; Kuwait Investment Company SAK, Kuwait City
KIIC; Kuwait International Investment Company SAK, Kuwait City
LAFB; Libyan Arab Foreign Bank, Tripoli
MEB; Middle East Bank Limited, Dubai
Médit; Banque de la Méditerranée France SA, Paris
MIB; Misr International Bank SAE, Cairo
Misr; Banque Misr, Cairo
NBAD; National Bank of Abu Dhabi, Abu Dhabi
NBB; National Bank of Bahrain, Manama
NBD; National Bank of Dubai, Dubai
NBE; National Bank of Egypt, Cairo
NBK; The National Bank of Kuwait, Kuwait City
NBO; National Bank of Oman, Ruwi
NBSH; National Bank of Sharjah, Sharjah
NBY; National Bank of Yemen, Aden
NCB; The National Commercial Bank, Jeddah
NCBL; National Commercial Bank, Tripoli
Petra; Petra Bank, Amman
QAMA; Qatar Monetary Agency, Doha
QNB; Qatar National Bank SAQ, Doha
RB; Riyad Bank, Jeddah
Rafidain; Rafidain Bank, Baghdad
SAB; Saudi American Bank, Riyadh
Sahara; Sahara Bank, Tripoli
SAMA; Saudi Arabia Monetary Agency, Riyadh

- SBB**; Saudi British Bank, Riyadh
SCB; Saudi Cairo Bank, Jeddah
SEB; Saudi European Bank, Paris
SIVB; Saudi Investment Bank, Riyadh
SINB; Saudi International Bank, London
STB; Société Tunisienne de Banque, Tunis
Sud; Banque du Sud, Tunis
Suez; Suez Canal Bank, Cairo
TAIC; The Arab Investment Company SAA, Riyadh
UBAF; Union de Banques Arabes et Françaises, Paris
UBK; United Bank of Kuwait Limited, London
UBME; Union Bank of the Middle East Limited (1987年までに改名, EBI)
Wafa; Wafabank, Casablanca
Wahda; Wahda Bank, Benghazi (Tripoli)

第1節 兼任役員

第1表は、兼任役員を、兼任機関数の多い順に並べたものである。おそらく1988年までのデータと思われる*ABF*と、1985年までの*MEFD*とでは、役員名、役職名に若干の異動があり、その変化もわかるようにした。また、対象金融機関以外の会社、機関との兼任数、さらに経歴についても資料のあるものについては備考欄に表示した。経歴については、*ABF* 1988年度版および*ABF* 90年度版所収の“Who’s Who in Arab Banking,” *The International Who’s Who of the Arab World*, Second Edition, ロンドン, *The International Who’s Who of the Arab World Limited*, 1984年 (*IWA*と略記), *Who’s Who in the Arab World, 1988–1989*, Ninth Edition, ベイルート, Publitec Publications, 1989年 (*WWA*と略記), *The International Who’s Who, 1990–91*, 54th Edition, Europa Publications Limited, 1990年 (*IWW*と略記)を参照した。兼任役員総数127名に対して、最もデータの多い出生地に関するデータのある者の数さえ、53名にすぎない(本人は人名録に収録されてないが、おそらく親族と思われる人物が収録されている場合の類推を含めるとこの数字は上昇するが、ここでは採用しなかった)。したがって、当面のデータでは、兼任役員の経歴に関して、統計的に有意な分析はできない。ただし、英語の人名録に収録されるということが、社会的な地位を構成するひとつの要素と考えるならば、必ずしも無意味ではないと思われる。そこで、出生地についてのみ、兼任役員の兼任機関数の推移のカテゴリー別に示した総括表を掲げた(第2表)。それによると、クウェイト生まれが13名とくに多く、バハレーン、サウジアラビアが各6名、リビア5名、パレスチナ、エジプト各4名、ヨルダン、アラブ首長国連邦(UAE)各3名と続く(なおアメリカ合衆国生まれの、ハーリド・アブドゥル・ハミード・ショーマン(Khalid Abdel-Hamid Shoman)をパレスチナに含めると、パレスチナ5名となる)。出生地と国籍を同一視することはできないが、ほぼ対応すると考えれば、ほぼ各国の銀行の数

第1表 アラブ系金融機関における兼任役員

| 名前 | 金融機関名 | 役職 | | 備考 |
|-----------------|-------|--------------------------------------|---|--|
| | | '85MEFD | '88ABF | |
| al-Qadi, | HB | Director | 留任 | ○他に7社を兼任。 1934年パレスチナ生, ムストナ生, ムスリム, カタル政府財務石油省代表等歴任。 |
| Abdel-Kadir | BAM | Director | — | |
| Abdullah | BAlI | Director | NA | |
| [6→5] | QNB | Director | 留任 | |
| | UBAF | Censor | 留任 | |
| | GIB | Director | 留任 | |
| Saudi, | ABC | Deputy Chairman | | ○他に5社を兼任。 1937年トリポリ生, ムスリム。 |
| Abdulla A | | President & Chief Executive兼務 | 留任 | |
| [4→4] | Arla | Chairman | 留任 | |
| | AIB | Deputy Chairman | 留任 | |
| | BAE | Chairman | 留任 | |
| al-Falah, Saleh | AAIB | Director | 留任 | ○他に2社を兼任。 |
| (Mubarak) | BAlI | Vice Chairman | NA | |
| [4→4] | UBK | Director | 留任 | |
| | BKME | G M | 留任 | |
| | | | 留任 | |
| Abdul-Latif, | RB | Managing Director | 留任 | ○1935年ジツダ生, ムスリム。BA Economics, American Univ. Cairo, 1957. |
| Ahmed | BSE | Chairman | 留任 | |
| [4→4] | GIB | Director | 留任 | |
| | SAMA | Deputy Governor, Foreign Investments | 留任 | |
| | | | 留任 | |
| Abdul-Jawad, | ABIFT | Chairman | 留任 | ○他に5社を兼任。 1942年トリポリ生。 BA Business Administration & Accounting, Univ. of Benghazi, Libya. |
| Moham(me)ad | ATB | Deputy Chairman | — | |
| [4→3] | BIA | Vice President | NA | |
| | LAFB | Chairman & G M | Chairman | |
| | | | 留任 | |
| Shoman, | AB | Chairman | 留任 | ○他に8社を兼任, 1912年パレスチナ生, ムスリム。 BSc, MA, New York Univ., N. Y. |
| Abdel-Majid | ANB | Director | 留任 | |
| Abdel-Hamid | UBAF | — | Director | |
| [2→4] | CeBJ | — | Director | |
| | | | 留任 | |
| al-Hunaif, | BAE | Vice Chairman | Director | ○他に1社を兼任。 |
| Abdelmohsen | ABC | Chairman | 留任 | |
| Yousef | GIC | — | Director | |
| [2→4] | CeBK | — | Director | |
| | | | (Representative, Ministry of Finance & Economy) | |
| Laraki, | BM | Director | 留任 | ○他に5社を兼任。 |
| Abdel-Latif | CPM | NA | Chairman | |

| 名前 | 金融機関名 | 役職 | | 備考 |
|-----------------------------------|--------------|---------------------------------|--------|--|
| | | '85MEFD | '88ABF | |
| al-Mazrui, Ghanim Fares | [3→3] BATI | Director | NA | ○他に2社を兼任。 |
| | AIB | Deputy Chairman | 留任 | |
| Zenati, Salem A | [3→3] BCCI | Director | 留任 | ○他に2社を兼任。 |
| | LAFB | Director | 留任 | |
| al-Majid, Juma | [3→3] Arla | Director | 留任 | ○他に2社を兼任。 1930年ドバイ生。 |
| | BAE | Deputy G M | 留任 | |
| | AIBC | Director | 留任 | |
| al-Darmaki, Harb Masood | [3→3] UBME | Vice Chairman | 留任 | ○他に2社を兼任。 1930年ドバイ生。 |
| | CBUAE | Director | 留任 | |
| al-Rushaid, Bader | [3→3] CBUAE | Director | 留任 | ○他に2社を兼任。 1930年ドバイ生。 |
| | ADIC | Chairman | 留任 | |
| Abdullah | [3→3] ADCB | Director | 留任 | ○他に2社を兼任。 1930年ドバイ生。 |
| | CeBK | Director | 留任 | |
| al-Juma, Uusain Makki | [3→2] UBK | Director | 留任 | ○他に2社を兼任。 1930年ドバイ生。 |
| | GIB | Vice Chairman | 留任 | |
| Shoman, Khalid Abdel-Hamid | [3→3] AABK | Managing Director | — | ○他に11社を兼任。 1929年クウェイト 生, ムスリム, ク ウェイト国会議員 (1974—76) |
| | [3→2] UBAF | Censor Director | — | |
| | KFB | Director | 留任 | |
| al-Amry, Mohamed Muqbil | AB | Deputy Chairman | 留任 | ○他に6社を兼任。 1931年N. Y. 生, Abdul-Majid の息 子, ムスリム。BA, Victoria College, Alexandria; MA, Jesus College, Cam- bridge Univ. |
| | CeBJ | Director | — | |
| al-Sabah, Sheikh Ali Jarrah | [3→2] ANB | Director | 留任 | ○他に2社を兼任。 |
| | CeBY | Manager, (会計) | — | |
| Hakiki, Habib | NBY | G M | 留任 | ○他に2社を兼任。 |
| | UBAF | Censor Director | — | |
| al-Bahar, Fahad | [3→2] Burgan | Chairman & Managing Director | — | ○他に1社を兼任。19 50年クウェイト生, ムスリム, Kuwait Univ., Economic & Political Science 卒 業。 |
| | [3→2] ABC | Director | 留任 | |
| Hakiki, Habib | BMEB | Director | 留任 | ○他に1社を兼任。 |
| | BEA | Chairman & G M | 留任 | |
| al-Bahar, Fahad | [3→2] ABIFT | Director | — | ○他に1社を兼任。 |
| | BIA | President | 留任 | |
| | BAM | Chairman | — | |

| 名前 | 金融 機関名 | 役職 | | 備考 | |
|--|--------------------------------------|---------------------------------|--------------------|---|--|
| | | '85MEFD | '88ABF | | |
| Abdel-Pahman [3→2] | BKME | Chairman | 留任 | ○1946年クウェイト生。 | |
| | KIC | Director | 留任 | | |
| al-Gabandi, Abdullah A | Arla | Director | — | | |
| | UBK | Director | 留任 | | |
| [3→2] | KFTCIC | Chairman & Managing Director | 留任 | | |
| | GRB | Vice chairman | 留任 | | |
| Deflassieux, Jean [3→1] | MIB | Director | — | | |
| | UBAF | Vice Chairman | — | | |
| Shams, (Shaikh) Ibrahim | RB | G M | 留任 | | ○他に2社を兼任。1925年フランス生。Credit Lyonnais 会長 (1982—86), 名誉会長 (1986)。 |
| | GRB | Chairman | 留任 | | |
| (Muhammad Said) [2→3] | UBAF | — | Director | | |
| | al-Tayer, Ahmed Hamid | UBME | Chairman | 留任 | |
| ABIFT | | Director | 留任 | | |
| [2→3] | KIC | — | Director | | |
| al-Thani, Shaikh Abdel-Aziz | QAMA | President & Chairman | 留任 | ○他に2社を兼任。1931年ジッダ生, ムスリム, Secondary School。 | |
| | QNB | Chairman Director | — | | |
| Bin Khalifah [2→3] | GIB | — | Director | | |
| | Layas, Mohamed Hussein | AIB | Director | | |
| LAFB | | Deputy Chairman | 留任 | | |
| [2→3] | ATB | — | Deputy Chairman | | |
| | Singer, Sayed (Maghrabi) [2→3] | AAIB | Director | | 留任 |
| CeBE | | Sub Governor | 留任 | | |
| al-Ebrahim Ebrahim | AIB | — | Director | | |
| | AAIB | Chairman | — | | |
| [2→2] | HB | Director | 留任 | | |
| | UBAF | — | Director | | |
| Lamarche, Yves C | BAIL | Managing Director | NA | | |
| | BCCI | Director | 留任 | | |
| [2→2] | NBK | Chairman | 留任 | ○他に1社を兼任, 1948年Dernah, リビア生。 | |
| al-Kharafi, Mohamed Abdul Mohsin | | | | | KIC |

| 名前 | 金融機関名 | 役職 | | 備考 |
|---------------------------------------|----------------------|--|---------------------------|--|
| | | '85MEFD | '88ABF | |
| City [2→2] | | | | |
| Benjelloun, Hadj Abdel- Majid [2→2] | BMCE | Chairman | Honorary Chairman | ○他に5社を兼任 |
| Abushadi, Mohammad Mahmoud [2→2] | CM MIB UBAF | Director Director Chairman | 留任 留任 留任 | ○他に4社を兼任。1913年 Fayum 生, ムスリム。BCom, Cairo Univ. 1934, Postgraduate Course in Banking, American Univ. Washington DC, 1962, PhD Business Admin. Univ. of Colorado, USA, 1973. |
| Bennai, Ahmad [2→2] | BM UBAF | Governor & Chief, Research & Studies Censor | Vice Governor Director | ○他に4社を兼任。1926年フェズ生。ムスリム, パリで高等教育免許取得。 |
| al-Sag(e)ar, Wael Jasim [2→2] | KIIC UBK | Director Director | 留任 留任 | ○他に4社を兼任。 |
| Aggad, Shaikh Omar Abdul Fattah [2→2] | AIBC SBB | Director Director | 留任 留任 | ○他に3社を兼任。1927年ヤッファ生。BSc, Engineering, Manchester Univ., Industrial Administration, Birmingham Univ., UK. |
| Azhari, Naaman [2→2] | BLOM BAII | Chairman & G M Director | 留任 NA | ○他に3社を兼任。シリア生。パリ大学卒, 1951年から銀行業, シリア政府財務計画大臣 (1961-62), 1962年からレバノン在任。 |
| Hijaji, Saddik [2→2] | BAE LAFB | Director Director | 留任 留任 | ○他に3社を兼任。 |
| Said, Guima K [2→2] | ABC | Vice President, | Secretary to the Board | ○他に3社を兼任。 |
| al-Ateeqi Abdul Rahman Salim | Arla AIBC BMEB | Director Chairman Chairman | 留任 留任 留任 | ○他に2社を兼任, 1928年クウェイト生, |

| 名前 | 金融 機関名 | 役職 | | 備考 |
|-------------------------------------|-----------|-----------------|-----------|---|
| | | '85MEFD | '88ABF | |
| [2→2] | | | | ムスリム。Mubarak- akiya High School, Kuwait 卒。Kuwait Oil Co. (1945-48), 警 察 ('49-59) 駐米大 使 ('61-63), 財政 石油省 ('67-75) を 経て財務相 ('75- 81)。 |
| al-Batati | BSE | Director | 留任 | ○他に2社を兼任。 |
| Mohamed Salim [2→2] | NCB | Deputy G M | 留任 | |
| Behbehani, | AABK | Director | 留任 | ○他に2社を兼任。19 25年生。イラン出身 のクウェイト商人。 |
| Morad Yousef [2→2] | UBK | Director | 留任 | |
| Bin Mahfouz, | SINB | Director | 留任 | ○他に2社を兼任。ム スリム。サウジアラ ビアの銀行家。 |
| Shaikh Khalid Bin Salim [2→2] | NCB | Deputy G M | 留任 | |
| al-Marzook, | CBK | Deputy Chairman | 留任 | ○他に2社を兼任。 |
| Faisal Yousef [2→2] | Petra | Director | 留任 | |
| (al-)Mazrui, | NBAD | Director | 留任 | ○他に2社を兼任, 19 52年アブダビ生, BA, Pol. Sci. & E- con., American Uni- v. of Beirut. Al-Fa- jir 紙編集者 (1975 -), アブダビ政府 工業企画委員会委員。 |
| Abdullah M [2→2] | GIB | Director | 留任 | |
| al-Moayyed | NBB | Deputy Chairman | 留任 | ○他に2社を兼任。19 21年マナマ生。ムス リム。バハレーンの Al-Moayyed Group の実業家。 |
| Yousef Khalil [2→2] | BAII | Director | NA | |
| al-Nahedh, | KFB | Director | 留任 | ○他に2社を兼任。 |
| Saad Ali [2→2] | UBK | Director | 留任 | |
| Nooruddin, | Arla | Director | Executive | ○他に2社を兼任。19 45年バハレーン生。 Hendon Politechnic |
| Nooruddin Abdullah [2→2] | NBB | Director | 留任 | |
| al-Roumi, | KIIC | Director | 留任 | ○他に2社を兼任。 |
| Khalifa Yousef | AABK | Deputy Chairman | Director | |

| 名前 | 金融機関名 | 役職 | | 備考 |
|------------------|-------|----------------------|--|---|
| | | '85MEFD | '88ABF | |
| [2→2] | | | | |
| Tazi, Mohamed | BM | Director | 留任 | ○他に2社を兼任。 |
| [2→2] | TAIC | Director | 留任 | |
| Jalal, Mohamed | AACB | Chairman | 留任 | ○他に1社を兼任。19 |
| Yousuf [2→2] | AIBC | Director | 留任 | 20年バハレーン生、 ムスリム。実業家。 |
| Bin Mahfouz, | BSE | Director | 留任 | ○他に1社を兼任。 |
| Shaikn Abdul | NCB | Deputy G M | 留任 | |
| Elah Bin Salim | | | | |
| [2→2] | | | | |
| al-Hamad, | CBK | Chairman | 留任 | ○他に1社を兼任, 19 |
| Hamad Ahmad | KFB | Director | 留任 | 25年クウェイト生。 Pearl グループの実 業家。 |
| Abdul-Latif | | | | |
| [2→2] | | | | |
| el-Barbary, | BA | Chairman | — | ○他に1社を兼任。エ |
| Mohamed Ali | AIB | Director | 留任 | ジプトの銀行。 |
| [2→2] | CeBE | — | Deputy Governor & Deputy Chairman | |
| Bennani, | BMCE | Director | 留任 | ○他に1社を兼任。 |
| Moham(m)ed, | BCM | Director | Deputy Chairman | |
| Ben Jilali | | | | |
| [2→2] | | | | |
| Razzouqi,Hisham | BAE | Director | 留任 | ○他に1社を兼任。19 |
| Abdel Razzaq | GIB | Director | 留任 | 49年クウェイト生。 |
| [2→2] | | | | |
| Sakran, Saleh | BAII | Director | NA | ○他に1社を兼任。19 |
| Mohamed Ali | BKH | Deputy Chairman & GM | 留任 | 26年 Atbara, Sudan 生。Barclays Bank, DCO 勤務 (1949— 70) |
| [2→2] | | | | |
| Suwaidi, | BIAT | Director | 留任 | ○他に1社を兼任。 |
| Sultan Naceur | ADCB | Managing Director | 留任 | |
| [2→2] | | | | |
| Triki, Ahmed | BCel | Auditor | NA | ○他に1社を兼任。 |
| [2→2] | STB | Director | 留任 | |
| al-Zayani,Rashid | BBK | Chairman | 留任 | ○他に1社を兼任。19 |
| Abdel-Rahman | UBAF | Censor | Director | 15年, ムスリム。ク ウェイトの実業家。 |
| Paris [2→2] | | | | |
| Abu al-Samh, | ABSF | Deputy Managig | | ○他に1社を兼任, 19 |
| Abudullah | | Director | 留任 | 35年メッカ生, BA |
| [2→2] | BSE | Director | 留任 | Journalism, Cairo Univ. 1959, MA Ra |

| 名前 | 金融 機関名 | 役職 | | 備考 |
|----------------------------------|-----------|----------------------|--------------------|---|
| | | '85MEFD | '88ABF | |
| | | | | dio & TV, Syracuse Univ. USA, 1966. |
| Bajamal, Omar | SIVB | Director | 留任 | |
| Abdel-Qadir [2→2] | NCB | Deputy G M | Director | |
| Bin Karam, | ADCB | Director | 留任 | |
| Humaid | ABC | Director | 留任 | |
| Darwish [2→2] | | | | |
| al-Roumi, | BMEB | Director | 留任 | |
| Mohammad | KFH | Director | 留任 | |
| Yousef Abudulla [2→2] | | | | |
| el-Atrash, Saed | Wahda | Deputy Chairman | 留任 | ○1937年生, ムスリム。 Univ. of Gariounis, Benghazi. リビアの 銀行家。フランス在 住。 |
| Mohammed | BIA | Director | NA | |
| Awad [2→2] | | | | |
| Chatillon, Dominique [2→2] | BCM | Director | Deputy Chairman | |
| Lamrani, | KFB | Deputy Chairman | 留任 | |
| Mohamed | BM | Director | 留任 | |
| Karim [2→1] | BMCE | Director | 留任 | |
| al-Dakhil, | BMEB | Director | 留任 | |
| Abdulla Dakhil [2→2] | Burgan | Executive Manager | 留任 | |
| Farag,Nureddlin [2→2] | APICO | Chief Executive & GM | 留任 | ○1932年ダマンフル 生, ムスリム。 LLB Cairo Univ. 1954, PhD London School of Economi- cs, 1963. アインシャ ム大講師 ('64— 65), エジプト政府 石油問題経済顧問 ('65—73), クウェ イト政府石油省経済 顧問 ('74—75)。 |
| | RP | | | |
| | BAII | Director | NA | |
| al-Ghunaim, | UBK | Director | 留任 | |
| Abdul-Ghani | CBK | Director | 留任 | |
| Khalid [2→2] | | | | |
| al-Gosaibi, | RB | Director | 留任 | ○1934年サウジアラビ ア生。BA Economi- |
| Khaled [2→2] | TAIC | Chairman | 留任 | |

| 名前 | 金融機関名 | 役職 | | 備考 |
|--------------------------------------|--------------------|-----------------------------------|---------------------------------------|--|
| | | '85MEFD | '88ABF | |
| | | | | cs, Univ. of Southern California. SAMA Deputy Governor (1980)。 |
| el-Kaami, Abdel Moneim H | LAFB BAE | Secretary Director | NA 留任 | |
| | [2→2] | | | |
| Kanoo, Ahmad Ali | NBB AIBC | Chairman Vice Chairman | 留任 留任 | ○1922年マナマ生, ムスリム。American Univ. of Beirut. バハレーンの Kanoo グループの実業家。 |
| | [2→2] | | | |
| Kettani, Ali | BMCE | Director | 留任 | |
| | [2→2] | | | |
| al-Khalid, Abdu Wahab Fahed al-Hamad | Wafa KIC UBK | Chairman Director Director | 留任 留任 留任 | |
| | [2→2] | | | |
| al-Malik, Ahmad Abdullah | SAMA | Deputy Governor | Director General, Foreign Investments | ○1937年サウジ生, ムスリム。エジプト, アメリカの軍事学校を経て, BA, Econ., Univ. of Riyadh, 1964, MA 1966, P-hD. Indiana Univ., 1970。 |
| | [2→2] | | | |
| | SINB | Director | 留任 | |
| al-Mishari, Khalid Abdullah Mohammed | GB UBK | Director Director | 留任 留任 | |
| | [2→2] | | | |
| Naas, Abdel-Karim | BCeA | General Inspector | Director, Gen. Inspection | |
| | [2→2] | | | |
| | AAIB | Director | 留任 | |
| Nahaisi, Mohamed Hasan | BAIL Jamahir | Director Chairman & G M | NA 留任 | ○1941年リビヤ生。Barclays Bank, D-CO, Tripoli勤務 (1957-69) の後, Jamahiriya Bank(1974-) |
| | [2→2] | | | |
| Osman, Mohamed Fouad | AIB | Director | Deputy Chairman | |
| | [2→2] | | | |
| Rizk, Hikmat | CeBE AIB | Sub Governor Managing Director | 留任 留任 | |

| 名前 | 金融機関名 | | 役職 | | 備考 |
|---|------------------|---|---------|-----------------|---|
| | | | '85MEFD | '88ABF | |
| Sayed Ahmed [2→2] | Suez | Director | | 留任 | |
| Jalal, Mo(a)hsoun B(ahjat) [2→2] | SINB ABSTM | Director Director | | 留任 留任 | ○1936年サウジ生, ムスリム。Cairo Univ., PhD, Econ. Rutgers Univ., USA, Univ. of California. リヤド大講師, 教授, 経済学部長 ('67-75), Executive Director, IMF ('78-81)。 |
| de Roos, Peter J [2→2] | SINB ABSTM | Executive Director & Chief Executive Officer Director | | 留任 留任 | |
| Saif, Abdulla Hassan [2→2] | GIB BAMA | Chairman Governor | | 留任 留任 | ○1945年Muharraq, バハレーン生。 |
| el-Habashi, El Sayed Fouad Mohamed [2→2] | EAB BA | Chairman Deput Chairman | | Director G M | |
| al-Shamsi, Khalifa Mohamed Seif [2→2] | AIB ADCB | Director Director | | 留任 留任 | |
| Taqi, Abdel -Rahman Hassan [2→2] | BAMA AACB | Director Deputy Chairman | | 留任 留任 | |
| al-Moayyed, Abdel-Rahman Khalil [2→2] | BAMA AACB | Director Director | | 留任 留任 | ○バハレーンの建設業者。 |
| (al-)Mannai, Ahme(a)d (Abdullah) [2→2] | QNB AIBC | Director Director | | 留任 留任 | ○1931年バハレーン生。ムスリム。カタルで教育。Mannai Group 会長。 |
| Sha'sha'a, Jawdat (Ruhi) [2→2] | CAB BAII | Chairman & G M Director | | 留任 NA | ○1911年 Gaza 生。ヨルダンの実業家。 |
| al-Nosy(ei)f, Ali [2→2] | CeBY UBAF | G M Censor | | 留任 留任 | ○1946年サナア生。BA Damascus Univ. 1971。 |
| al-Tukmachi, Tariq Talib [2→2] | Rafidain UBAF | President & Chairman NA | | 留任 Director | ○1941年バグダード生。 |

| 名前 | 金融機関名 | 役職 | | 備考 |
|--|-------|---|--|---|
| | | '85MEFD | '88ABF | |
| Fakhafakh, Mokhtar [2→2] | BIAT | President & G M | 留任 | |
| | BAlI | Director | NA | |
| al-Awadi, Yousef (Abdullah) [2→2] | GB | Deputy Chief G M & Chief Financial Officer | Chief G M & Chief Executive Officer | |
| | BAlI | Director | NA | |
| Hassadi, Yousef A [2→2] | Wahda | Chairman & G M | 留任 | |
| | BAlI | Director | NA | |
| Khoury, Zouhair [2→1] | CeBJ | Director | — | ○他に4社を兼任。1926年, Karak, ヨルダン生。キリスト教徒。London School of Economics, 1951-52, American Univ. Washington DC, 1955-56, IMF Washington, Training Center, '60-61 |
| | HB | Chairman & G M | 留任 | |
| al-Bahar, Hamad Mohamed [2→1] | BBK | Director | — | ○他に3社を兼任。1940年クウェイト生。 |
| | KIC | Chairman & Managing Director | 留任 | |
| el-Fighi, Hadi Mohamed [2→1] | ABIFT | Director | — | ○他に3社を兼任。1935年トリポリ生。 |
| | ATB | Director | 留任 | |
| Negm, Ali Mohamed [2→1] | AIB | Deputy Chairman | — | ○他に3社を兼任。ムスリム。エジプトの銀行家。 |
| | CeBE | Governor & Chairman | — | |
| el-Kib, Abdel- Latif (Abdul Hafiz) [2→1] | UBAF | — | Director | ○他に2社を兼任。 |
| | AIB | Managing Director | 留任 | |
| al-Mutawa, Faisal Ali Abdel-Wahab [2→1] | ATB | Director | — | ○他に2社を兼任。1945年クウェイト生。American Univ. of Beirut. |
| | GB | Director | — | |
| Sherif, Aboubaker Ali [2→1] | JKB | Director | 留任 | ○他に2社を兼任。 |
| | UBAF | Vice Chairman | 留任 | |
| Vernhes, Bernard [2→1] | Arla | Director | — | ○Banque Indosuezの役員。 |
| | Wafa | Director | 留任 | |
| Crevier, Roger L | ABSF | Director | — | ○Chase Manhattan Bank 役員。 |
| | Chase | Director | 留任 | |
| | SIVB | Director | 留任 | |

| 名前 | 金融 機関名 | 役職 | | 備考 |
|--------------------------|-----------|-------------------|---------------|--|
| | | '85MEFD | '88ABF | |
| | | | | |
| | [2→1] | | | |
| al-Fulaij, Khaled | BBK | Director | — | ○他に1社を兼任。1931年クウェイト生。商人, 銀行家。 |
| Fulaij Ali | GB | Deputy Chairman | 留任 | |
| | [2→1] | | | |
| al-Bahar, Jasem | CBK | Director | — | ○他に1社を兼任。 |
| Mohamad AR | KIIC | Vice chairman | 留任 | |
| | [2→1] | | | |
| Souri, | NCB | Assistant G M | — | ○他に1社を兼任。 |
| Nazeeh S | BSE | Director | 留任 | |
| | [2→1] | | | |
| Ouerfelli, Hedi | BIA | Director | NA | ○他に1社を兼任。 |
| | ABIFT | G M | — | |
| | [2→1] | | | |
| al-Hamad, | NBK | Director | 留任 | ○1928年クウェイト生, ムスリム。BSc Commerce, Cairo Univ. |
| Yacoub | UBK | Director | — | |
| Yousef [2→1] | | | | |
| Jaffar, Faisal | BAE | Director | 留任 | |
| Khaled [2→1] | KFTCIC | Deputy Chairman | — | |
| Abdel-Hamid, | NBE | G M | 留任 | |
| Abdel-Karim | Chase | Director | — | |
| | [2→1] | | | |
| Karoui, Taoufik | BCeT | Director | NA | |
| | [2→1] | BNT | Director | — |
| al-Mojil, Fahad | BMEB | Director | 留任 | |
| Abdul-Rahman | AIBC | Director | — | |
| | [2→1] | | | |
| al-Saad, Majed | QAMA | Director General | — | |
| Mohamad | GIB | Director | 留任 | |
| al-Majed | | | | |
| | [2→1] | | | |
| Saif, Majeed M | GRB | Director | 留任 | |
| | [2→1] | NCB | Assistant G M | — |
| Thiolon, Bernard | GRB | Director | 留任 | ○他に2社を兼任。 |
| | [1→2] | UBAF | — | |
| Roushdy, | NBE | Chairman | — | ○他に5社を兼任。1926年カイロ生。ムスリム。BA Econ. Cairo Univ. 1947, Graduate Study, George Washington Univ. 1953. |
| (Mohammad) | CeBE | Director | — | |
| Abde-Moneim (Negib)[2→0] | | | | |
| al-Mutair, Barrak | BBK | Managing Director | — | ○他に4社を兼任。クウェイト生。 |
| Abdel-Mohsen | CBK | Director | — | |
| | [2→0] | | | |

| 名前 | 金融機関名 | 役職 | | 備考 |
|-------------------------------------|--------|--------------------|----------|---|
| | | '85MEFD | '88ABF | |
| Abdel-Razzak, Adel [2→0] | AABK | Chairman | — | ○他に2社を兼任。 |
| Laban, Mahmoud Fahmi [2→0] | BBK | Deputy Chairman | — | |
| | SCB | Director | — | ○他に1社を兼任。1928年エジプト生。 |
| | BC | Chairman | — | |
| al-Saleh, Daoud Musaad [2→0] | GB | Director | — | ○他に1社を兼任。1928年クウェイト生。BA, 1952年。 |
| | AIBC | Director | — | |
| Sukkar, HE Sulaiman Y [2→0] | JNB | Chairman | — | ○他に1社を兼任。1909年Salt, ヨルダン生。Secondary School. |
| | UBAF | Censor | — | |
| al-Ko(u)rdi, Ho(u)sni Sido(u) [2→0] | BJ | Chairman & G M | — | ○1906年アンマン生。ムスリム。ヨルダンで教育長、アンマン市長、中央銀行役員等歴任。 |
| | UBAF | Censor | — | |
| al-Atiqi Mohamad AM [2→0] | Burgan | Director | — | |
| | UBK | Director | — | |
| al-Shaya, Ahmed Saleh [2→0] | BBK | Director | — | |
| | NBK | Director | — | |
| Zuabi, Fawaz [2→0] | CeBJ | Executive Manager, | — | |
| | HB | Director | — | |
| al-Dabbous, Chanem Hamad [0→2] | Burgan | — | Director | |
| | UBK | — | Director | |
| Mousa, Mohammad (Ridha) [0→2] | GIC | — | Director | |
| | CeBO | — | Director | |

(注) (1)G M=General Manager

(2)氏名末尾の「2→3」は'85MEFDでは兼任数が2であったのが'88ABFでは3となったことを表わす。

(出所) ABF, MEFD, IWA, IWWによって作成。

第2表 兼任役員の出生地

| 兼任機関数の カテゴリー 出生地 | 6-5 | 4-4 | 4-3 | 2-4 | 3-3 | 3-2 | 3-1 | 2-3 | 2-2 | 2-1 | 1-2 | 2-0 | 0-2 | 計 |
|------------------------|-----|-----|-----|-----|-----|-----|-----|-----|-----|-----|-----|-----|-----|-----|
| クウェート | | | | | | 3 | | | 4 | 4 | | 2 | | 13 |
| バハレーン | | | | | | | | | 6 | | | | | 6 |
| サウジ | | 1 | | | | | | 1 | 4 | | | | | 6 |
| リビア | | 1 | 1 | | | | | 1 | 1 | 1 | | | | 5 |
| パレスチナ | 1 | | | 1 | | | | | 2 | | | | | 4 |
| エジプト | | | | | | | | | 2 | | | 2 | | 4 |
| U. A. E | | | | | 1 | | | 1 | 1 | | | | | 3 |
| ヨルダン | | | | | | | | | | 1 | | 2 | | 3 |
| カタール | | | | | | | | 1 | | | | | | 1 |
| モロッコ | | | | | | | | | 1 | | | | | 1 |
| シリア | | | | | | | | | 1 | | | | | 1 |
| イラン | | | | | | | | | 1 | | | | | 1 |
| イラク | | | | | | | | | 1 | | | | | 1 |
| イエメン | | | | | | | | | 1 | | | | | 1 |
| スーダン | | | | | | | | | 1 | | | | | 1 |
| フランス | | | | | | | 1 | | | | | | | 1 |
| U. S. A | | | | | | 1 | | | | | | | | 1 |
| 資料なし | | 1 | | 1 | 6 | 3 | | 1 | 41 | 14 | 1 | 4 | 2 | 74 |
| 計 | 1 | 3 | 1 | 2 | 7 | 7 | 1 | 5 | 67 | 20 | 1 | 10 | 2 | 127 |

(出所) 第1表によって作成。

にみあった数といえよう。その場合、パレスチナ人が比較的多いことは、注目を引くであろう。

宗教について記載があるのはIWAのみであるが(ただし、必ずしも記載されているわけではない)、ほとんどが、ムスリムとされており、キリスト教徒と明記されているのは、ズハイル・フーリー(Zouhair Khoury(一兼任機関数2→1, ヨルダン生まれ)のみである。学歴については、複数の兼任役員を出して

いる教育機関として、カイロ大学4名、バイルートのアメリカン大学2名が確認できるが、学閥の存在をうんぬんするには、資料不足と言わねばならない。

これらの役員それぞれについて、その経歴、政府機関との関係、さらに外国企業を含むその他企業との関係などを調査、分析することは、アラブ世界において、トップクラスのビジネス・エリートの小集団であるインナー・サークル⁴⁾を析出するうえで、不可欠の課題である。インタビューなども必要とする十分に魅力的なこのテーマの研究の全面的な展開は、他日を期すこととし、ここでは、兼任機関数4以上のビッグ・リンカー⁵⁾について、やや立ち入ってその経歴等について見ておこう。兼任機関数が4以上になると、機関どうしの結び付きは、それを図示した場合の4角形、5角形、6角形……の辺に対角線の数を足しただけ飛躍的に増加していき、したがって1名の兼任役員が媒介する機関どうしの情報の伝達回路が飛躍的に増大していくからである。

兼任機関数最大の役員は、アブドゥル・カーディル・アブドゥッラー・アル・カーディー (Abdel-Qadir Abdullah al-Qadi) であり、1985年度版 *MEFD* に記載された兼任機関数が6、88年度版 *ABF* で5機関 (6→5—以下同様に記) となっている。同氏の場合、どの機関においても、役員会内部の地位は、いわばひらの役員であり、執行部的地位にない点が特徴的である。1934年にパレスチナで生まれ、ヨルダンのアンマンで銀行業に従事した後、カタルに移り、王族の私設秘書などを経て、財政金融関係の政府の要職を歴任し、カタル中央銀行 (QAMA) の発展に尽くし、ロンドンにカタル投資庁 (Qatar Investment Office) を作った、という経歴 (IWA, WWAによる) からみて、彼が、カタル政府を代表する立場で、兼任役員の地位についていることはまちがいない。後で分析するように、これらの機関にはすべてカタル政府が出資している。さらに上位101行以外の金融機関については、7機関の兼任が認められ、1985年度版 *MEFD* によってその名を記せば、次のようになる。

会長兼総支配人：アラブ・ヨルダン・インベストメント・バンク、本社ア

ンマン (Chairman & General Manager : Arab Jordan Investment Bank, Amman)

会長：ガルフ・アンド・オクシデンタル・インベストメント・カンパニー，本社ジュネーブ (Chairman : Gulf and Occidental Investment Company SA, Geneva)

専務理事：OPEC 国際開発基金，本社ウィーン (Governing board member : The OPEC Fund for International Development, Vienna)

取締役：イントラ・インベストメント・カンパニー，本社ベイルート (Director : Intra Investment Company SAL, Beirut)

取締役：アル・バハレーン・アラブ・アフリカン・バンク，本社マナマ (Director : Al-Bahrain Arab African Bank EC, Manama)

取締役：ヨルダン・ファイナンス・コンソーシアム，本社ロンドン (Director : Jordan Finance Consortium plc, London)

取締役：UBAE アラブ・ジャーマン・バンク，本社ルクセンブルク (Director : UBAE Arab German Bank, Luxembourg)

これによって、同氏は、アラブ・ヨルダン・インベストメント・バンク，本社アンマンにおいて執行部の地位についていたことがわかる。同行は、カタール政府50パーセント出資のQNBをはじめ、アブダビ，サウジアラビア，リビアの諸機関，ヨルダン政府等が出資する中長期信用専門のホールセール・バンクである。その他の機関も、いずれも直接あるいは間接にカタール政府の出資を受けている（ただし、ヨルダン・ファイナンス・コンソーシアム，本社ロンドンについてはその15パーセントを出資するHB [=カタール政府出資額8.3パーセント]，UBAE アラブ・ジャーマン・バンク，本社ルクセンブルクについてはその37.45パーセントを出資するUBAFグループ―カタール政府はアラブ系25機関の1つとして60パーセントの一部を分担―の役員としての同氏をそれぞれ受け入れているとみるのが自然であろう）。ヨルダン関係の金融機関との関係が深いのは、ヨルダンで銀行業に従事していたというその経歴と関係があると思われる。

次に、4→4の3名についてみよう。まず、アブドゥッラー・アンマール

・サウデー（Abdullah Ammar Saudi）について。1937年にリビアのトリポリで生まれ、リビアで商業会計学の高等教員免状を取得し、2年間の教員生活を経て、58年に王政時代のリビア中央銀行に入り、14年間勤めて総支配人にまで昇り詰める。この間リビアは1969年にカダフィ体制に転換し、翌年より外国人資産国有化が始まるが、それと同時にパリのUBAF役員をも兼務するようになり（70/8～79/12）、72年には、中央銀行を辞して、リビア政府100パーセント出資のLAFB会長兼総支配人に就任する（～80）。この時期に、ALB副会長（74/7～）、BAE会長（75/4～）をはじめ、いくつかのコンソーシアム・バンクの役員を兼務するようになる。さらに、自動車会社のフィアット、本社トリノ（Fiat SPA, Turin）の役員（1978～82）になるなど、イタリア系企業にも関与している。そして、1980年、クウェイト、アラブ首長国連邦、リビア政府が3分の1ずつ出資して巨大なインターアラブ・コンソーシアム・バンクであるABCが設立されて、その頭取兼副会長に就任し、現在に至っている。同年、*International Herald Tribune* 紙の〈The Most Innovative Banker of the Year〉、翌1981年には*Institutional Investor* 誌の〈The Banker of the Year〉に選ばれるなど、世界の注目を集めた（*IWA, ABF*）。

クウェイト政府が51パーセント出資するクウェイトの商業銀行BKMEの総支配人であり、同時に、3つのコンソーシアム・バンクの役員、副会長を兼務するサレー・アル・ファラー（Saleh al-Falah）については、資料がないため不明である。

サウジアラビア中央銀行（SAMA）の対外投資担当の副頭取であり、SAMAが46パーセント出資するサウジの大商業銀行RBの常務役員でもあるアフマド・アブドゥル・ラティーフ（Ahmed Abdul-Latif）は、1935年サウジアラビアのジッダで生まれ、カイロのアメリカン大学で経済学士号取得の後、SAMAに就職し、現在に至っている。とくに銀行規制法の制定に貢献したとされている（*IWA*）。2つのコンソーシアム・バンクの役員、会長も、SAMAをバックにしたものとみてよいであろう。

なお、1985年度版 *MEFD* もしくは88年度版 *ABF* のどちらかでビッグ・リ

ンカーとなっている3名については、リビア生まれのムハンマド・アブドゥル・ジャワド (Mohammed Abdul-Jawad) がLAFBの会長兼総支配人として、アブドゥッラー・A・サウディー (Abdullah A Saudi) と同様に、リビア政府を代表する地位にあること、経歴についての資料は少ないが、クウェイト中央銀行に役員になっているアブドゥル・モフセン・ユースフ・アル・フナイフ (Abdalmohsen Yousef al-Hunaf) も、同様にクウェイト政府を代表する立場にあるものと推察される。ただし、ヨルダン中央銀行の役員にもなっているパレスチナ人アブドゥル・マジド・アブドゥル・ハミド・ショーマン (Abdel-Majid Abdel-Hamid Shoman) については、ヨルダン国王との関係からみてむしろABの会長としての立場で、ヨルダン中央銀行にも参与しているとみる必要がある。

以上、アラブ金融機関におけるビッグ・リンカーの一般的特徴として、コンソーシアム・バンクの兼任が多いこと、いずれかの国の中央銀行の現職役員ないし中央銀行と密接な係わりをもつ人物であることがあげられよう。BAIIやUBAFをはじめ、主なユーロアラブないし、インターアラブのコンソーシアム・バンクのほとんどがビッグ・リンカーの役員によって相互にあるいは他の商業銀行、中央銀行と結び付けられているのである。第1図は、これら8名のビッグ・リンカーのネットワークを図示したものである。UBAF, BAII, GIBを結節点として、サウジ、クウェイト、カタル、ヨルダンの4名のビッグ・リンカーのネットワークが結合している。一方で、リビアとクウェイトの2名はBAE, ABCの2機関を同様に兼任して強固に結びついている。なお、この場合のように、2つの機関の間で異なる2名以上の役員が兼任している場合、この2機関は強固な結びつき(マルチプリンティ・レベル2)によって結合しているとされるが、LAFBとBAEのあいだには、1985年度版MEFD, 88年度版ABFを通じて3名の兼任役員がみられ、きわめて強力な結びつきが存在する。さらに、複数ではないが、BAEとGIB, CeBKとGIBおよびUBK, KICとBKMEなどの間に兼任役員が存在し、機関どうしの相互関係のレベルでみれば、これらビッグ・リンカーのネット

ワークは、すべてより大きな一大ネットワークのなかに吸収されてしまうのである。

そこで、兼任役員についての分析はこれくらいとし、次に、企業間関係の総体を分析対象とする役員兼任分析の課題に従い、企業間ネットワークの析出に移りたい。

第2節 役員兼任ネットワーク

第1図の要領で、第1表をもとにしてすべての兼任役員による機関どうしのネットワークを描いていくと、次のような結果がでた。まず、どの機関とも兼任のない機関は、上位101行のなかでは24行、中央銀行21行のなかでは、9行（イラク、レバノン、シリア、北イエメン、ジブチ、リビア、モーリタニア、ソマリア、スーダンの各中央銀行）であった。とくに北イエメン、ジブチ、モーリタニア、ソマリアには、上位101行に入る金融機関もなく、アラブ系金融機関のネットワークから疎遠である。またシリアで唯一101行の中に入るCBSは、兼任役員を持たず、シリアもネットワークから抜け落ちる。したがって、以下、これらの国については考察の対象から除外することにする。

孤立した小ネットワークを形成する銀行を図示すると、第2図のようになる。そして、残りの85行が、役員兼任からなる一大ネットワークを形成しているのである。そのネットワークを一挙に図示することは、複雑すぎて意味をなさないと思われるので、以下、さまざまな角度からこのネットワークの特質を分析していくことにしたい。

第1図に示したビッグ・リンカーのネットワークは、もちろんこの大ネットワークの構造部分（しかも中心的な）である。そこで触れた、マルチプリシティ・レベルが2以上で結ばれる諸機関のみをとりだして図示したのが第3図である。なおこの図には、方向性を矢印で示した。この場合の方向性

第1図 ビッグ・リンカカーのネットワーク

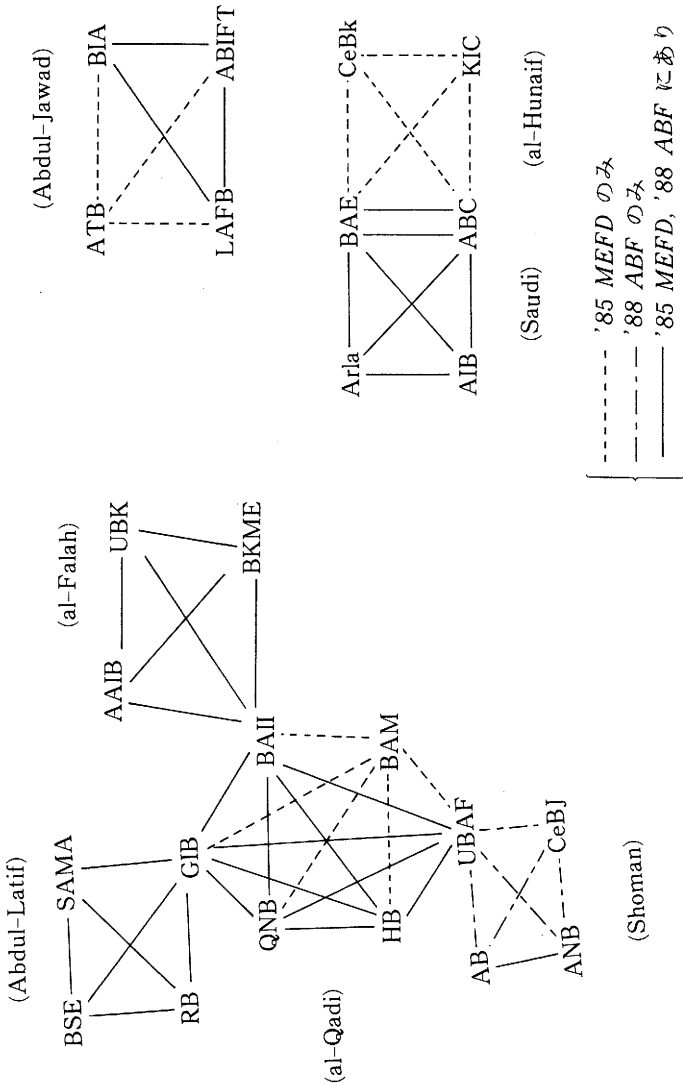

(出所) 第1表によって作成。

とは、当面の資料ではかならずしも明確でないケースがかなりあり、事実上、A社の会長、副会長、総支配人などがB社の一般の役員を兼任している場合に、A社がB社に役員派遣したと表示する結果になった。もちろん方向性のない場合、明確でない場合は矢印の表示はない。

第3図からは、第1図にも現れていたLAFB, BAE, ABC, Arlaからなる

第2図 孤立した小ネットワーク

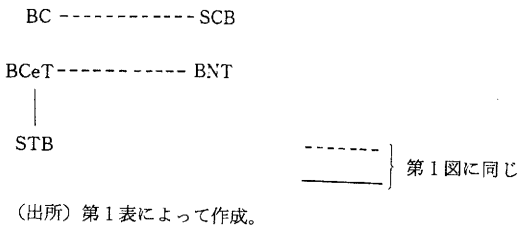

第3図 マルティプリンティ・レベル2以上

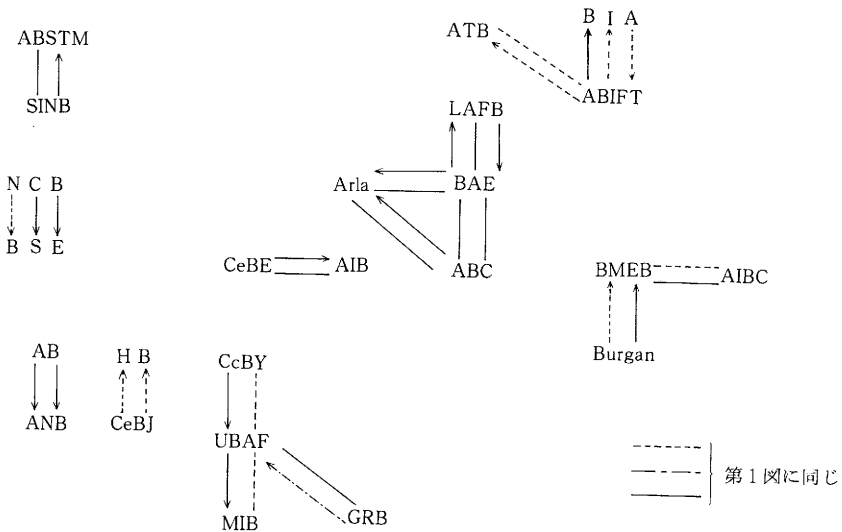

(出所) 第1表によって作成。

リビア政府100パーセント出資の大銀行 LAFB を中心とする集団が、最も強固な結合力をもつ集団として登場する。さらに、フランスのクレディ・リヨネが出資する GRB や UBAF を中心とする集団、サウジ民間系 (ABSTM と SINB ; NCB と BSE) , ヨルダン民間系 (A B と ANB, パレスチナ系というべきか) , エジプト政府系 (CeBE と AIB) , の集団が浮かび上がる。リビア関連の BIA, ABIFT, ATB からなる集団, ヨルダン中央銀行の HB との, 南イエメン中央銀行と UBAF, エジプト政府系の MIB と UBAF との結合などが, 1988年度版 *ABF* では消えてしまうことは, 80年代後半において, このレベルで見るとかぎり, 役員兼任ネットワークの凝集性が弱化したということになる。

実際, 全金融機関における兼任数 (すなわち図示した場合にその機関から出る線の数) を合計してみると, 356—283となり, 実に73も減少していることがわかる。各金融機関における兼任数を多い順からみれば, BAI (ルクセンブルグ) と UBAF (フランス) がどちらも20—19, UBK (イギリス) が15—13となっており, ヨーロッパで設立されたコンソーシアム・バンクが圧倒的である。アラブ系金融機関のヨーロッパ国際金融市場におけるミーティング・ポイントとしてのこれら金融機関の性格が如実に示されている。次いで, インターアラブのコンソーシアム・バンクがこれに続き, GIB (バハレーン) : 14—14, AIB (エジプト) : 12—13, BAE (スペイン) : 10—11, ABC (バハレーン) : 9—7, となる。そして, ようやく単一政府系の LAFB (リビア) : 8—8, QNB (カタール) : 7—7 が顔を出す。この後にまだ多くのコンソーシアム・バンクが続くから, むしろこの2つの銀行が, 役員兼任によるアグレッシブなネットワーク作りという点で, 特徴的というべきだろう。

以上, いささか外面的な分析枠組を保持しながらも, あちこちで資本構成など個々の金融機関の性格に言及する結果になってしまったが, 個々の金融機関について, その本店所在国別に資産規模, 上位101社内のランキング, 資本金, 事業内容, 株主構成, 創立年, 兼任数を示すのが第3表である。兼任数についてのそれ以上のデータは, そちらを参照願うことにして, 株式所有によるネットワークのとの対照という観点からの考察に移ることにしよう。

第3表 アラブ系金融機関（上位101行）の基礎データ

| 機関名 | 資産 | 資本金 | 事業内容 | 株主構成% | 創立年 | 兼任数 |
|----------------------------------|-----------|-------|--|---|------|-------|
| (上位100社ランキング) | | | | | | |
| <i>The Banker</i> , Dec. 1988による | | | | | | |
| (100万USドル) | | | | | | |
| 〈アルジェリア〉 | | | | | | |
| BNA | 12,332(7) | 925 | 商業銀行 | アルジェリア政府 100 | 1966 | 0-0 |
| BEA | 11,362(9) | 721 | 同上 | 同上 | 1967 | 2-1 |
| CPA | 8,512(14) | 324 | 同上 | 同上 | 1966 | 0-0 |
| 〈バハレーン〉 | | | | | | |
| ABC | 17,548(4) | 1,058 | 商業, 貿易, 投資銀行業。 | クウェイト政府 33.3 リビア政府 33.3 オフショア・ UAE政府 33.3 バンキング | 1980 | 8-9 |
| GIB | 8,943(12) | 569 | 商業, 貿易金 融業の国際ホ ールセール・ バンク。オフ ショア・バン キング | バハレーン政府 14.285 イラク 14.285 クウェイト 14.285 オマーン 14.285 カタール 14.285 サウジアラビア 14.285 UAE 14.285 | 1975 | 14-14 |
| BBK | 1,737(51) | 250 | 商業, オフシ ョア銀行 | クウェイト市民 50 NBK 6.75 AABK 6.75 CBK 6.75 GB 6.75 BKME 6.75 Burgan 6.75 KIC 3.75 KFTCIC 3.75 KIIC 2 | 1971 | 6-1 |
| NBB | 1,731(52) | 170 | 商業, オフシ ョア銀行 | バハレーン市民 51 バハレーン政府 49 | 1957 | 3-3 |
| Arla | 1,414(58) | | オフショア, | UAE政府投資機関, バハ | 1983 | 10-7 |

| 機関名 | 資産 | 資本金 | 事業内容 | 株主構成% | 創立年 | 兼任数 | |
|------|----------------------------------|-----|--|---|----------|------|-----|
| | (上位100社ランキング) | | | | | | |
| | <i>The Banker</i> , Dec, 1988による | | | | | | |
| | (100万USドル) | | | | | | |
| | | | 商業銀行。特に中東、ラテンアメリカ市場に関する貿易金融業。 | レーン、クウェイト、リビア、サウジ系の銀行 (NB B,KFTCIC,LAFB,NCB,RB, ABC,BAE), アルジェリア, エジプト資本を含む銀行 (BIA,AIB), UBAF Group Holding (Panama) に, エクアドル, ハイチ, コロンビア, チリ, ペルー, ボリビア, ウルグアイ, ブラジル, アルゼンチンの諸銀行で構成。 | | | |
| GRB | 826(74) | 52 | オフショア・バンキング | RB (サウジ系) フランス系のクレディ・リヨネ (Crédit Lyonnais) | 60 40 | 1978 | 6-5 |
| AIBC | 552(87) | 132 | 投資銀行; 内外で不動産, 証券, 直接投資, 貯蓄, 外国為替, 債券売買も行う。 | サウジ, クウェイト, バハレーン, カタル, UAE, オマーン市民の創業株主335人 バハレーン市民 | 87 13 | 1982 | 9-7 |
| BMEB | 503(90) | 139 | 商業, 貿易, 投資銀行 | Burgan (クウェイト系) 湾岸諸国国民 | 28 72 | 1882 | 6-4 |
| AACB | 412(97) | 40 | 商業銀行 <エジプト> | バハレーン市民 | 100 | 1977 | 2-2 |
| NBE | 7,410(15) | 532 | 商業銀行 | エジプト政府 | 100 | 1898 | 2-0 |
| Misr | 7,140(16) | 99 | 商業銀行 | エジプト政府 | 100 | 1920 | 0-0 |
| BC | 3,803(29) | 397 | 商業銀行 | エジプト政府 | 100 | 1952 | 1-0 |
| BA | 3,435(34) | 72 | 商業銀行 | エジプト政府 | 100 | 1957 | 2-1 |
| AAIB | 2,806(38) | 600 | 商業, 投資, | クウェイト政府 | 42.81 | 1964 | 6-6 |

| 機関名 | 資産 | 資本金 | 事業内容 | 株主構成% | 創立年 | 兼任数 | |
|------|----------------------------------|-----|-------------|---|-------|------|-------|
| | (上位100社ランキング) | | | | | | |
| | <i>The Banker</i> , Dec, 1988による | | | | | | |
| | (100万USドル) | | | | | | |
| | | | オフショア | CeBE | 42.81 | | |
| | | | 銀行 | Rafidain | 10 | | |
| | | | | BCeA | 1.25 | | |
| | | | | ヨルダン政府 | 1 | | |
| | | | | サウジアラビア系の民間銀行, バンク・アル・ジャズィーラ | | | |
| | | | | (Bank al-Jazira) | 1 | | |
| | | | | カタール政府 | 0.5 | | |
| | | | | その他 | 0.63 | | |
| AIB | 2,027(46) | 225 | 商業, オフショア銀行 | エジプト政府 | 28.76 | 1974 | 12-13 |
| | | | | リビア | 28.76 | | |
| | | | | UAE(アブダビ) | 23.96 | | |
| | | | | オマーン | 4.77 | | |
| | | | | カタール | 4.79 | | |
| | | | | アラブ市民 | 8.96 | | |
| FIBE | 1,905(48) | 98 | イスラム商業銀行 | エジプト市民 | 52 | 1977 | 0-0 |
| | | | | サウジ等のイスラム教徒 | 49 | | |
| MIB | 1,197(61) | 60 | 商業銀行 | Misr | 51 | 1976 | 4-1 |
| | | | | アメリカ系のファースト・ナショナル・バンク・オブ・シカゴ (First National Bank of Chicago) | | | |
| | | | | イタリア系のバンコ・ディ・ローマ (Banco di Roma), UBAF等 | 49 | | |
| Suez | 914(71) | 34 | 商業銀行 | エジプト政府系企業 | | 1978 | 1-1 |
| | | | | (Misr, BC, BA, NBE, AIB 各11, 計55, スエズ運河庁 | | | |

| 機関名 | 資産 (上位100社ランキング) | 資本金 | 事業内容 | 株主構成% | 創立年 | 兼任数 |
|---|---------------------|-----|------|---|------|----------|
| <p><i>The Banker</i>, Dec, 1988による (100万USドル)</p> | | | | | | |
| | | | | (Suez Canal Authority) 等23) | | |
| | | | | 民間人, 公開応募 | 78 | |
| Chase (Commercial International Bankに改名) | 738(77) | 63 | 商業銀行 | NBE | 22 | 1975 2-0 |
| | | | | アメリカ系のチェイス・ マンハッタン・オーバー シーズ・バンキング・ コーポレーション (Chase Manhattan Overseas Banking Corporation) | 49 | |
| EAB | 606(84) | 29 | 商業銀行 | BA | 51 | 1976 1-1 |
| | | | | アメリカ系のアメックス ・ホールディングズ (Amex Holdings) | 49 | |
| Delta | 395(98) | 14 | 商業銀行 | エジプト系銀行, 個人 (BA 15, M.F. アクル氏 (M.F.Akl) 3.1, 等) | 60 | 1978 0-0 |
| | | | | アラブ諸国市民 | 30 | |
| | | | | 外国株主 | 10 | |
| <フランス> | | | | | | |
| UBAF | 14,351(5) | 555 | 商業銀行 | アルジェリア, クウェ イト, エジプト, イラ ク, ヨルダン, レバノ ン, リビヤ, モーリタ ニア, モロッコ, オマ ーン, 南北イエメン, カタル, サウジ, ソマ リア, スーダン, シリ ア, チュニジア, UAE | 1970 | 20-19 |

| 機関名 | 資産 | 資本金 | 事業内容 | 株主構成% | 創立年 | 兼任数 | |
|----------|----------------------------------|-------|-----------------------------|---|------|------|-----|
| | (上位100社ランキング) | | | | | | |
| | <i>The Banker</i> , Dec. 1988による | | | | | | |
| | (100万USドル) | | | | | | |
| | | | | の政府系銀行 | 60 | | |
| | | | | フランス系のクレディ ・リヨネ (Crédit Lyonnais) | 31 | | |
| | | | | その他フランス系 銀行 | 9 | | |
| BIA | 1,502(55) | 60 | 貿易金融 (マ ーチャント・ バンキング) | BEA 50 LAFB 50 | 1975 | 7-4 | |
| KFB | 1,005(68) | 30 | 商業銀行 | クウェイト系のパー ル・ホールディングズ、 本社ルクセンブルグ (Pearl Holdings Luxembourg) | 80 | 1980 | 5-4 |
| | | | | フランス系のクレディ ・アンドゥストリアル ・エ・コマルシャル (Credit Industriel et Commercial SA) | 20 | | |
| Médit | 731(79) | 19 | 商業銀行 | レバノン系のホールデ イング・ドゥ・ラ・メ ディテラネ・オランダ (Holding de la Méditerranée Hollande BV) | 100 | 1976 | 0-0 |
| SEB | 640(83) | 40 | 商業, 投資 銀行 | 主としてサウジ系の投 資家若干の欧米投資家 | 100 | 1979 | 0-0 |
| <イラク> | | | | | | | |
| Rafidain | 46,034(1) | 2,245 | 商業銀行 | イラク政府 | 100 | 1941 | 1-1 |
| <ヨルダン> | | | | | | | |
| AB | 13,506(6) | 785 | 商業銀行 | ヨルダン市民 | 100 | 1930 | 3-4 |

| 機関名 | 資産 | 資本金 | 事業内容 | 株主構成% | 創立年 | 兼任数 |
|-------|----------------------------------|-----|-----------------|---|------|-----|
| | (上位100社ランキング) | | | | | |
| | <i>The Banker</i> , Dec, 1988による | | | | | |
| | (100万USドル) | | | | | |
| HB | 1,441(57) | 82 | 住宅金融, 預金, 等 | クウェイト政府系 機関 25 ヨルダン政府系機 関 8.3 カタール政府 8.3 オマーン政府 8.3 イラン政府 8.3 ヨルダン, エジプト, レバノン, イラク, 英 系銀行 (CAB, AB, JNB, BAM Rafidain 等) 及 びヨルダン市民 41.7 | 1974 | 8-5 |
| Petra | 881(72) | 36 | 商業銀行 | ヨルダン市民 60 レバノン・スイス系銀 行, メブコ, ソコフィ (MEBCO/ Socofi) 20 その他アラブ系株主20 | 1977 | 1-1 |
| CAB | 511(88) | 30 | 商業銀行 | ヨルダン系株主 80 エジプト系銀行(BC)12 その他 8 | 1960 | 1-1 |
| JNB | 492(91) | 67 | 商業銀行 | ヨルダン, レバノン, クウェイト, カタール系 の機関, 個人 (KIC 等) 100 | 1956 | 1-0 |
| JKB | 459(94) | 30 | 商業銀行 | ヨルダン市民 60 クウェイト市民 40 | 1976 | 1-0 |
| BJ | 371(100) | 33 | 商業銀行 <クウェイト> | ヨルダン市民 100 | 1960 | 1-0 |
| NBK | 11,178(10) | 874 | 商業銀行 | クウェイト市民 100 | 1952 | 3-1 |
| GB | 6,810(17) | 211 | 商業銀行 | クウェイト市民 100 | 1960 | 5-2 |

| 機関名 | 資産 | 資本金 | 事業内容 | 株主構成% | 創立年 | 兼任数 |
|----------------|----------------------------------|-----|---------------------------------------|---|------|----------|
| | (上位100社ランキング) | | | | | |
| | <i>The Banker</i> , Dec, 1988による | | | | | |
| | (100万USドル) | | | | | |
| CBK | 6,376(18) | 567 | 商業銀行 | クウェイト市民 | 100 | 1960 5-3 |
| AABK | 5,947(19) | 515 | 商業銀行 | クウェイト市民 | 100 | 1967 3-2 |
| Burgan | 4,431(19) | 585 | 商業銀行 | クウェイト政府 | 51 | 1975 4-2 |
| | | | | クウェイト市民 | 49 | |
| KFH | 3,916(28) | 159 | イスラム投資 銀行 | クウェイト政府 | 51 | 1977 1-1 |
| | | | | クウェイト市民 | 49 | |
| BKME | 3,794(30) | 459 | 商業銀行 | クウェイト政府 | 51 | 1971 5-4 |
| | | | | クウェイト市民 | 49 | |
| KFTCIC | 2,253(42) | 44 | 投資銀行 | クウェイト政府 | 94.8 | 1965 3-1 |
| | | | | クウェイト市民 | 5.2 | |
| GIC | 1,560(54) | 691 | 開発金融, 基 金管理, 資本 市場育成, 投 資銀行業 | 湾岸6カ国政府 (バハレーン, サウジ, カタール, オマーン, ク ウェイト, UAE) 均 分出資 | | 1983 0-3 |
| KIC | 1,156(63) | 211 | 投資会社 | クウェイト政府 | 50 | 1961 5-6 |
| | | | | クウェイト市民 | 50 | |
| KIIC <レバノン> | 576(85) | 137 | 投資銀行 | クウェイト市民 | 100 | 1973 3-2 |
| BLOM | 447(95) | 3 | 商業銀行 | レバノン系フィリップ・ タクラ (Philippe Takla) アル・シャークルー族 (al-Shaker Family) フセイン・ウヘニー族 (Hussein Oueni Family) 仏系バンク・インドス エズ (Banque Indosuez) スイス系シュミットハ イニー (Schmidheiny) 株主で構成 | | 1951 1-1 |

| 機関名 | 資産 | 資本金 | 事業内容 | 株主構成% | 創立年 | 兼任数 |
|-----------|----------------------------------|------|--------------------------|--|----------|----------|
| | (上位100社ランキング) | | | | | |
| | <i>The Banker</i> , Dec. 1988による | | | | | |
| | (100万USドル) | | | | | |
| BAM | 373(99) | na | 商業銀行 | イントラ・インベスト メント・カンパニー (Intra Investment Co.) (レバノン, クウェイ ト系) 42 J・P・モルガン・オ ーバーストーズ・カピ タル・コーポレーショ ン(JP Morgan Over- seas Capital Corpora- tion) 42 レバノン, クウェイト カタール政府 16 | 1971 | 7-0 |
| 〈リビア〉 | | | | | | |
| NCBL | 5,107(24) | 214 | 商業銀行 | リビア中央銀行 | 100 | 1970 0-0 |
| Wahda | 4,830(25) | 167* | 商業銀行 | リビア政府 | 100 | 1970 2-2 |
| LAFB | 3,437(33) | 532 | オフショアの 地位の貿易, 商業銀行 | リビア中央銀行 | 100 | 1972 8-8 |
| Jamahir | 3,033(36) | 112 | 商業銀行 | リビア政府 | 100 | 1969 1-1 |
| Sahara | 2,200(44) | 301 | 商業銀行 | リビア中央銀行 リビア市民 | 71 29 | 1969 0-0 |
| 〈ルクセンブルク〉 | | | | | | |
| BCCI | 19,653(2) | 981 | 商業銀行 | 中東の投資家 ⁽¹⁾ | 60 | 1972 3-3 |
| BAII | 5,200(23) | 243 | 持株会社 | クウェイト, リビア, サウジ, スーダン, モ ロッコ, チュニジア, UAE, バハレーン, カタール, レバノン, ヨ ルダン系の諸銀行及び | 1973 | 20-19 |
| *1984年現在 | | | | | | |

| 機関名 | 資産 | 資本金 | 事業内容 | 株主構成% | 創立年 | 兼任数 |
|--|-----------|-----|---------------|--|------|-----|
| (上位100社ランキング) | | | | | | |
| <i>The Banker</i> , Dec, 1988による | | | | | | |
| (100万USドル) | | | | | | |
| 仏, 伊, スイス, 英, ベルギー, 西独, スペ イン, オーストリア, 米, カナダ, オランダ, ブラジル, シンガポー ル, 日本の諸銀行で構成 | | | | | | |
| 〈モロッコ〉 | | | | | | |
| CPM | 2,732(39) | 129 | 商業銀行 | モロッコ政府 51 モロッコ民間株主 49 | 1961 | 2-2 |
| BMCE | 2,237(43) | 71 | 商業銀行 | モロッコ政府系諸 機関 57.7 モロッコ民間株主 24.5 外国銀行 17.8 | 1959 | 5-5 |
| BCM | 1,100(64) | 49 | 商業銀行 | 仏系銀行 (CICC, Paris) 35.41 西独系銀行ドイッche ・バンク (Deutsche Bank) 7.15 モロッコ政府系諸機 関 23.34 その他 34.1 | 1911 | 2-2 |
| Wafa | 733(78) | 30 | 商業銀行 | 仏系銀行 (スエズ・ グループ) 18 モロッコ民間株主 82 | 1964 | 2-1 |
| 〈オマーン〉 | | | | | | |
| NBO | 947(69) | 60 | (国際) 商業 銀行 | オマーン市民 51(60;'87) BCCI Holdings 29(40;'87) バンク・オブ・アメリ カ(Bank of America) | 1973 | 0-0 |

| 機関名 | 資産 | 資本金 | 事業内容 | 株主構成% | 創立年 | 兼任数 | |
|----------------------------------|------------|-------|----------------|--|------------|------|-----|
| (上位100社ランキング) | | | | | | | |
| <i>The Banker</i> , Dec. 1988による | | | | | | | |
| (100万USドル) | | | | | | | |
| | | | | NT&SA) | 20(0;'87) | | |
| <カタール> | | | | | | | |
| QNB | 3,060(35) | 252 | 商業銀行 | カタール政府 | 50 | 1965 | 7-7 |
| | | | | カタール市民 | 50 | | |
| DB | 460(93) | 61 | 商業銀行 | カタール民間株主 | 100 | 1979 | 0-0 |
| <サウジアラビア> | | | | | | | |
| NCB | 18,858(3) | 854 | 商業, 貿易投 資銀行 | サウジ系ビン・マフフ ーザー族 (Bin Mahfo uz Family) | 51.5 | 1951 | 6-4 |
| | | | | 市民, アブドゥル・ア ズィーズ・カーキ (Ab del Aziz Kaaki) | 26 | | |
| | | | | サーレフ・ムーサー ・カーキ及びアブドゥ ラー・ムーサー・カー キー族(Saleh Musa Ka aki & Abdullah Musa Kaaki Families) | 22.5 | | |
| RB | 8,884(13) | 1,068 | 商業銀行 | SAMA | 43 | 1957 | 5-6 |
| | | | | サウジ市民 | 57 | | |
| SAB | 5,206(22) | 398 | 商業銀行 | サウジ市民 | 60 | 1980 | 0-0 |
| | | | | 米系銀行, シティ バンク (Citibank) | 40 | | |
| ABSF | 4,527(25) | 272 | 商業銀行 | サウジ市民 | 60 | 1977 | 2-1 |
| | | | | 仏系銀行, バンク インドスエズ (Banque Indosuez) | 40 | | |
| ANB | 3,449(32) | 378 | 商業銀行 | サウジ市民 | 60 | 1979 | 3-4 |
| | | | | ヨルダン系銀行(AB) | 40 | | |
| ABSH | 2,853(37) | 155 | 商業銀行 | サウジ市民 | 60 | 1977 | 0-0 |

| 機関名 | 資産 | 資本金 | 事業内容 | 株主構成% | 創立年 | 兼任数 |
|------|----------------------------------|-----|--------------|--|------|-----|
| | (上位100社ランキング) | | | | | |
| | <i>The Banker</i> , Dec, 1988による | | | | | |
| | (100万USドル) | | | | | |
| SBB | 2,482(41) | 168 | 商業銀行 | オランダ系銀行, アルゲメーネ・バンク (Algemene Bank) 40 サウジ市民 60 英系銀行ブリティッ シュ・バンク・オブ・ ザ・ミドルイースト (The British Bank of the Middle East) 40 | 1978 | 1-1 |
| SCB | 2,012(47) | 111 | 商業銀行 | サウジ市民 60 エジプト系銀行(BC) 40 | 1979 | 1-0 |
| SIVB | 1,208(60) | 55 | 商業, 投資 銀行 | サウジ市民 36 サウジ民間銀行 (NCB等) 13 サウジ政府系諸機関 (RB含む) 16 米系銀行, チェイス・ マンハッタン・オーバ ーシーズ・バンキン グ・コーポレーション (Chase Manhattan Overseas Banking Corpration) 20 西独, 英, 日系銀行 (コメルツバンク (Commerzbank), J・ ヘンリー・シュレーダ ー・ワッグ (J.Henry Schroder Wagg), 日本 興業銀行各5) 15 | 1976 | 2-1 |

| 機関名 | 資産 | 資本金 | 事業内容 | 株主構成% | 創立年 | 兼任数 | |
|---------|----------------------------------|-----|--|--|-----------------------------|------|-------|
| | (上位100社ランキング) | | | | | | |
| | <i>The Banker</i> , Dec. 1988による | | | | | | |
| | (100万USドル) | | | | | | |
| ABSTM | 1,158(62) | 54 | 商業銀行 | サウジ市民 サウジ政府系銀行 (SINB) バンク・メッリ・イラン (Bank Melli Iran) ユナイテッド・バンク (United Bank Ltd, Pakistan) | 70 10 10 10 | 1982 | 2-2 |
| APICORP | 1,019(66) | 607 | 開発金融 (石油,石化関 連工業振興; アラブ,第三 世界向け) | UAE, サウジ, クウェイト リビヤ イラク, カタル アルジェリア エジプト, ハバレーン, シリア | 各17 15 各10 5 各3 | 1976 | 1-1 |
| TAIC | 646(82) | 360 | アラブ世界へ の開発, 貿易 金融 (商業ベ ース) | アラブ15カ国政府 (サ ウジ, クウェイト, ス ーダン, エジプト, カ タル, UAE (アブダビ), バハレーン, シリア, イラク, ヨルダン, チ ュニジア, モロッコ, リビヤ, オマーン, 北 イエメン) | 100 | 1974 | 2-2 |
| <スペイン> | | | | | | | |
| BAE | 1,825(49) | 146 | 貿易金融 | リビア系銀行 (LAFB) クウェイト系銀行 (KFTCIC) スペイン政府系諸 機関 | 30 30 23.3 | 1975 | 10-11 |

| 機関名 | 資産 | 資本金 | 事業内容 | 株主構成% | 創立年 | 兼任数 |
|---------|----------------------------------|-----|--------------|--|------|-----|
| | (上位100社ランキング) | | | | | |
| | <i>The Banker</i> , Dec, 1988による | | | | | |
| | (100万USドル) | | | | | |
| BSE | 416(96) | 25 | 投資, 貿易 金融 | スペイン民間銀行 16.7 サウジ系諸銀行 (NCB, 15;BB,15;SBB,ABSH,A BSF,バンク・アル・ジャ ズィーラ(Bank Al-Jazi ra) 各5) 50 スペイン系諸金融機関 50 | 1979 | 7-6 |
| 〈スーダン〉 | | | | | | |
| BKH | 483(92) | 12 | 商業銀行 | スーダン政府 (中央銀行) 100 | 1913 | 1-1 |
| 〈シリア〉 | | | | | | |
| CBS | 11,771(8) | 190 | 商業銀行 | シリア政府 100 | 1967 | 0-0 |
| 〈チュニジア〉 | | | | | | |
| BNT | 1,820(50) | 121 | 商業銀行 | チュニジア政府 25 チュニジア政府系 諸機関 46.2 その他 28.8 | 1959 | 1-0 |
| STB | 1,716(53) | 80 | 商業銀行 | チュニジア政府 52 チュニジア政府系 諸機関 18 チュニジア市民 20 従業員 10 | 1957 | 1-1 |
| BIAT | 802(75) | 23 | 商業銀行 | チュニジア民間企業, 市民 57 サウジ, クウェイト, カタル, UAE系諸機関 (NCB, 6; AABK, 3; B KME, 3; QNB, 6; アブ・ ダビ・インベストメン ト・オーソリティ(Abu | 1976 | 2-2 |

| 機関名 | 資産 | 資本金 | 事業内容 | 株主構成% | 創立年 | 兼任数 |
|----------------------------------|-----------|-----|----------------|---|----------|----------|
| (上位100社ランキング) | | | | | | |
| <i>The Banker</i> , Dec, 1988による | | | | | | |
| (100万USドル) | | | | | | |
| | | | | Dhabi Investment Authority), 6) | 24 | |
| | | | | 仏, 伊系諸銀行 (18), | | |
| | | | | その他 | 19('88) | |
| Sud | 749(76) | 20 | 商業銀行, 開発金融 | チュニジア政府 | 42.23 | 1968 0-0 |
| | | | | チュニジア民間株主 | 34.58 | |
| | | | | 伊系銀行, モンテ・デ イ・パッシ・ディ・シ ェナ (Monte dei Paschi di Siena) | 21.19 | |
| | | | | UBAF | 2 | |
| <トルコ> | | | | | | |
| ATB | 506(89) | 21 | 商業銀行 | リビア政府銀行 (LAF B) | 40 | 1977 4-2 |
| | | | | クウェイト政府系銀行 (KIC) | 20 | |
| | | | | トルコ系銀行 (アナド ル・バンカシ (Anadolu Bankasi), テュルキ ェ・イスキュ・バンカシ (Turkie Is Bankasi) 各20) | 40 | |
| <UAE> | | | | | | |
| NBD | 5,726(20) | 752 | 商業銀行 | UAE市民 | 96('88) | 1963 0-0 |
| NBAD | 5,426(21) | 469 | 商業, 貿易 金融 | アブダビ政府投資 機関 | 71.08 | 1968 1-1 |
| | | | | UAE市民 | 28.92 | |
| BO | 2,512(40) | 166 | 商業銀行 | 一般株主 | 100 | 1967 0-0 |
| ADCB | 2,159(45) | 335 | 商業, 投資 貿易銀行 | アブダビ政府 UAE市民 | 60 40 | 1985 5-5 |

| 機関名 | 資産 (上位100社ランキング) <i>The Banker</i> , Dec, 1988による (100万USドル) | 資本金 | 事業内容 | 株主構成% | 創立年 | 兼任数 |
|---------------------|---|-----|----------------|--|------------------|-----|
| EBI ('88)までUBME | 1,459(56) | 145 | 商業銀行 | ドバイ政府 80 その他 20 | 1977 | 0-0 |
| BCCE | 1,272(59) | 97 | 商業銀行 | UAE市民(創業者15; 他45) 60 BCCI Holdings, Luxembourg 40 | 1982 (開業1983) | 3-4 |
| ABIFT | 1,019(67) | 115 | 商業, 貿易 投資銀行 | UAE政府 33.3 アルジェリア政府 系銀行 33.3 リビア政府系銀行 33.3 | 1975 | 7-4 |
| ADIC | 943(70) | 36 | 貿易, 投資 銀行 | アブダビ政府投資機 関 90 アブダビ政府系銀行 (NBAD) 10 | 1977 | 2-2 |
| MEB | 843(73) | 69 | 商業, 投資 銀行 | UAE市民, マージド・ ムハンマド・アル・フ ッタイム (Majid Muh ammad al-Futtaim), 70; その他15 85 パキスタン系商業銀行 (ムスリム・コマーシャ ル・バンク (Muslim Commercial Bank Ltd, Karachi) 15 | 1976 | 0-0 |
| NBSH | 703(80) | 104 | 商業銀行 | シャルジャ政府 26.4 UAE市民 73.6 | 1976 | 0-0 |
| IBTF | 572(86) | 63 | 商業銀行 | UAE諸機関及び市民 (シャルジャ首長・シ ャイク・サクル・ビン・ ムハンマド・アル・カ | 1975 | 0-0 |

| 機関名 | 資産 | 資本金 | 事業内容 | 株主構成% | 創立年 | 兼任数 |
|--------|----------------------------------|-----|------|---|------|-----|
| | (上位100社ランキング) | | | | | |
| | <i>The Banker</i> , Dec, 1988による | | | | | |
| | (100万USドル) | | | | | |
| | | | | ーンミー (H.E.Sheikh Saqr Bin Mohamad Al-Qassimi) 及びその家族を含む-'88) 80 | | |
| | | | | レバノン系商業銀行 (バンク・アウディ (Bank Audi) インフイ (INFI) 及びサイド・T・ホーリー (Said T. Khoury) 20 | | |
| <イギリス> | | | | | | |
| SINB | 4,398(27) | 239 | 商業銀行 | サウジ政府(SAMA) 50 サウジ系銀行 (NCB, RB各2.5) 5 米系銀行: モルガン・ギャランティ・トラス ト (Morgan Guaranty Trust Co. of N. Y.) 英, 仏, 独, スイス, 日系銀行: ナショナル・ウエストミンスター・バンク (National Westminster Bank) バンク・ナショナル・ド・パリ (Banque Nationale de Paris) ドイツチェ・バンク (Deutsch Bank) ユニオン・バンク・オブ・スウィッツランド (Union Bank of Switz | 1975 | 4-4 |

| 機関名 | 資産 | 資本金 | 事業内容 | 株主構成% | 創立年 | 兼任数 | |
|----------------------------------|-----------|-----|------|--|------|------|-------|
| (上位100社ランキング) | | | | | | | |
| <i>The Banker</i> , Dec. 1988による | | | | | | | |
| (100万USドル) | | | | | | | |
| UBK | 3,695(31) | 217 | 商業銀行 | erland) 東京銀行, 各5 クウェイト民間銀行 (NBK, 12.72; CBK, GB各10.77; AABK, 7.34; KIIC, 6.41; クウ ェイト・リアル・エス テイト・バンク(Kuwait Real Estate Bank) 2.13) 50.14 クウェイト政府系諸機 関 (KFTCIC, 10.77; Bur gan, 7.05; その他9.35) 27.17 クウェイト官民合同機 関 (KIC, 12.24; BKME, 7.05; インダストリアル・ バンク・オブ・クウェ イト (Industrial Bank of Kuwait) 3.4) 22.69 | 25 | 1966 | 15-13 |
| Allied | 679(81) | 82 | 商業銀行 | アラブ系金融機関, ア ル・ムバーラカ・ファ イナンス・ホールディ ング (Al-Mubarakah Finance Holding, Lux embourg) 51; アル・タ ージル・バンク (Al- Tajir Bank, Cayman Islands) 20) 71 英, 米系金融機関: バ ークレイズ・バンク (Barclays Bank), 20 | 1977 | 0-0 | |

| 機関名 | 資産 | 資本金 | 事業内容 | 株主構成% | 創立年 | 兼任数 |
|-----|----------------------------------|-----|------|-------|-----|-----|
| | (上位100社ランキング) | | | | | |
| | <i>The Banker</i> , Dec, 1988による | | | | | |
| | (100万USドル) | | | | | |

; ノースウエスト・イ
ンターナショナル
(Northwest International, Panama) 9) 29('87)

<アメリカ>

| | | | | | | |
|-----|-----------|-----|------|---|-----|-----|
| FAB | 9,618(11) | 651 | 貿易金融 | ファースト・アメリカ ン・コーポレーション (First American Corporation) | 100 | 0-0 |
|-----|-----------|-----|------|---|-----|-----|

<南イエメン>

| | | | | | | |
|-----|-----------|----|------|---------|-----|----------|
| NBY | 1,094(65) | na | 商業銀行 | 南イエメン政府 | 100 | 1970 2-1 |
|-----|-----------|----|------|---------|-----|----------|

(注) (1) *The A. P. S. Who's Who in Middle East Banking and Finance*, Vol. I First Edition, Nicosia, APS (Press & Enterprises)Ltd., 1982による。

(2) 兼任数は '85 *MEFD* から '88 *ABF* への変化を示す。

(出所) *The Banker*, Dec., 1988, 77~94ページ, *MEFD*, *ABF* によって作成。

第3節 株式所有によるネットワークとの対照

第3表をもとにアラブ系金融機関相互における株式所有のネットワークを描いてみると、上位101行のうち79行（役員兼任ネットワークとは微妙にずれる）に中央銀行やその他政府機関（役員兼任ネットワークから漏れたシリア政府やCBS、北イエメン政府も含む）24機関を加えた、103機関からなる一大ネットワークが形成される。

もちろん、そのネットワークをここで一挙に提示することはしない。以下、これらの機関をアラブ各国ごとの国籍をもつ資本（国家資本および民間資本）として分類し、役員兼任による大ネットワークと関連するかぎり、各国ごとに分解して提示していくことにしたい。いわゆるアラブ諸国体制が厳然として存在する以上、このような分解のしかたも、十分に意味を持つだろうからである。

第4図～第19図は、それぞれ、[A]が株式所有、[B]が役員兼任のネットワークを示している。どちらの場合も実線、破線などは第1図と同様に資料出所を示す意味を持ち、[A]図の場合、矢印は出資の方向を示し、上の数字は株式所有のパーセンテージを示す。いずれにせよ10パーセントを上回ることはないと考えてよい。[B]図の場合、矢印は前述の兼任における方向性を示す。[A]図と[B]図とには、どちらかでネットワークを形成しない場合でも、それぞれ同じ機関名を記載して対照の便を図った。さらにそれぞれの国の資本が明らかに50パーセント以上の金融機関については枠で囲み、50パーセント未満の機関と区別した。50パーセント以上の機関が直接関係するネットワークについてはすべて記入したが、原則として50パーセント未満の機関どうしで形成するネットワークは記入していない。これによって、アラブ系金融機関の大ネットワークの中に組み込まれた、アラブ各国の資本集団の姿が明らかになるものと思われる。（50パーセント以上の機関で、まったく

第4図 南イエメン系金融機関のネットワーク

[A]

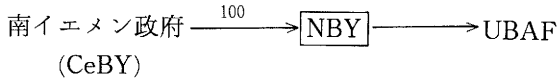

[B]

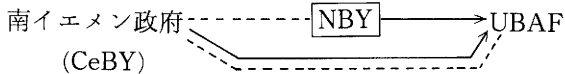

(出所) 第1表, 第3表によって作成。

第5図 スーダン系金融機関のネットワーク

[A]

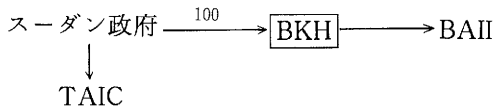

[B]



(出所) 第1表, 第3表によって作成。

ネットワークに関係しない孤立したものについても、参考のためそれぞれの国の欄に、枠で囲って表示してある。

単純なものから並べると、株式所有においても、役員兼任においても、コンソーシアム・バンクとのみ関係する南イエメン（第4図）が最初になる。スーダン（第5図）の場合TAIC、イラク（第6図）の場合、APICORPやH Bのような開発金融機関への出資が目立つが、役員兼任においてはUBAFと関係するのみである。オマーン（第7図）の場合、政府と民間銀行との関係がなく、政府は政府間で分担出資する機関にのみわずがずつ出資し、役員兼任もほとんどなしという、きわめて自由主義的な構造になっている。レバノン

第6図 イラク系金融機関のネットワーク

[A]

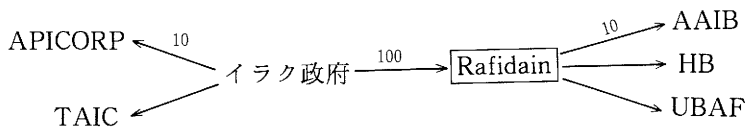

[B]

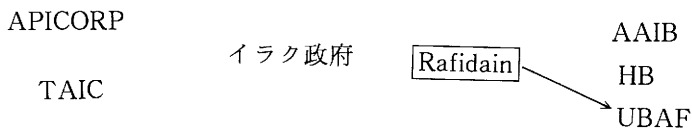

(出所) 第1表, 第3表によって作成。

第7図 オマーン系金融機関のネットワーク

[A]

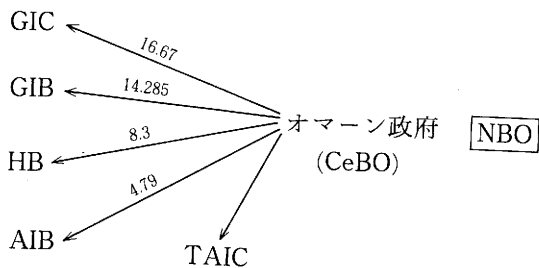

[B]

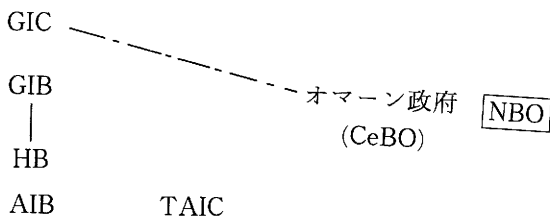

(出所) 第1表, 第3表によって作成。

第8図 レバノン系金融機関のネットワーク

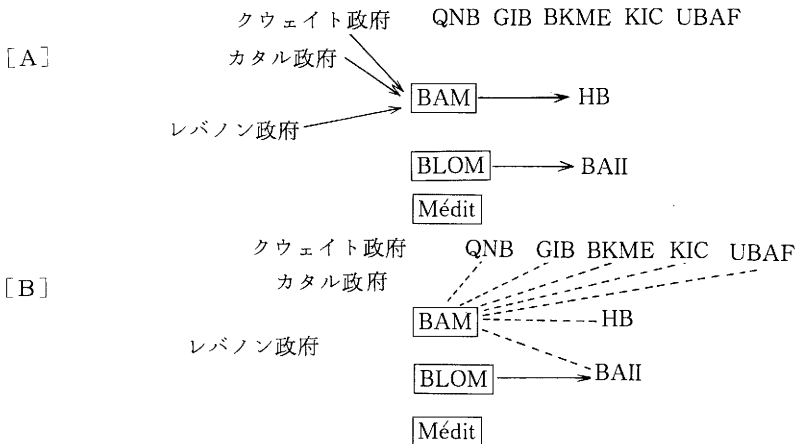

(出所) 第1表, 第3表によって作成。

第9図 バハレーン系金融機関のネットワーク

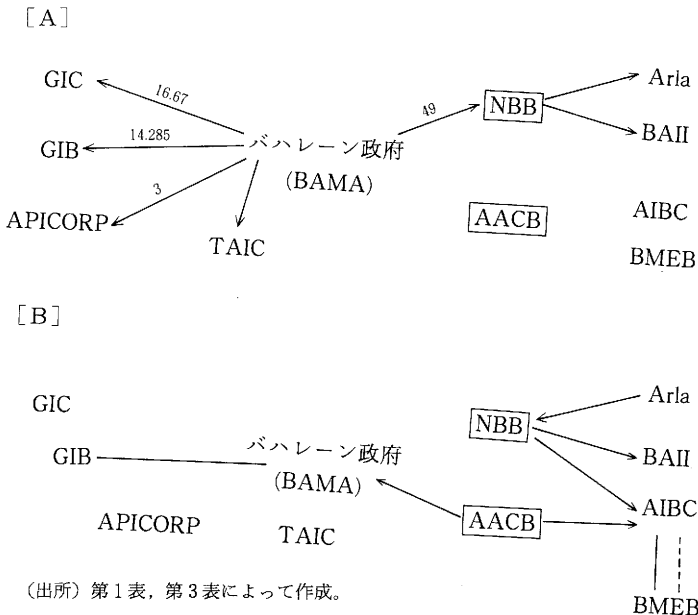

(出所) 第1表, 第3表によって作成。

(第8図) もややそれに似るが、ここでは政府はオマーンほどの出資すら行っていない。

バハレーン(第9図)あたりから、かなり複雑な構造を示すようになり、政府は一方で政府間ベースの金融機関に分担出資しつつ、民間の大商業銀行にも相当の出資をするか、役員を中央銀行に受け入れて協調体制を作りつつ、これら商業銀行を通じてコンソーシアム・バンクと関係を持つようになる。

チュニジア(第10図)、アルジェリア(第11図)、モロッコ(第12図)も、バハレーンと一見同様のパターンを示すが、アルジェリアの場合、国内の銀行が完全に国有化されている点が異なる。そのため、アルジェリアの場合、役

第10図 チュニジア系金融機関のネットワーク

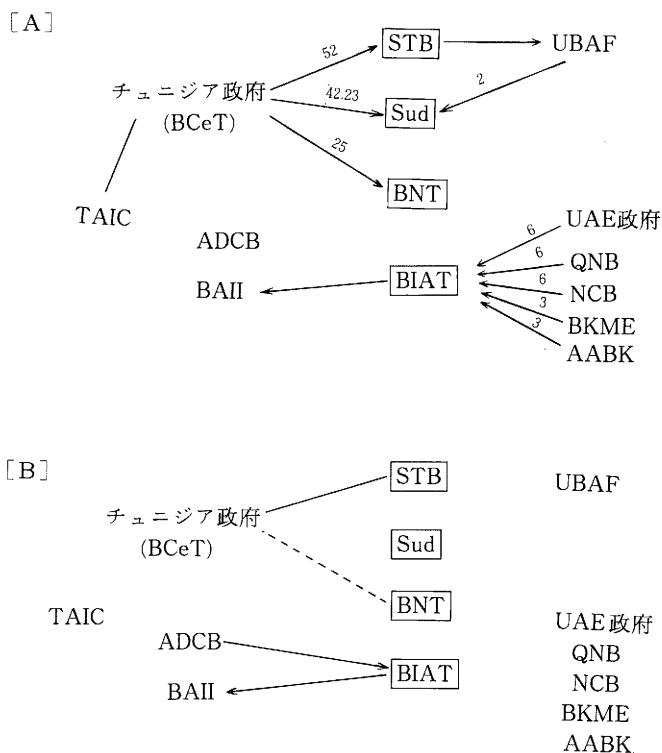

(出所) 第1表, 第3表によって作成。

第11図 アルジェリア系金融機関のネットワーク

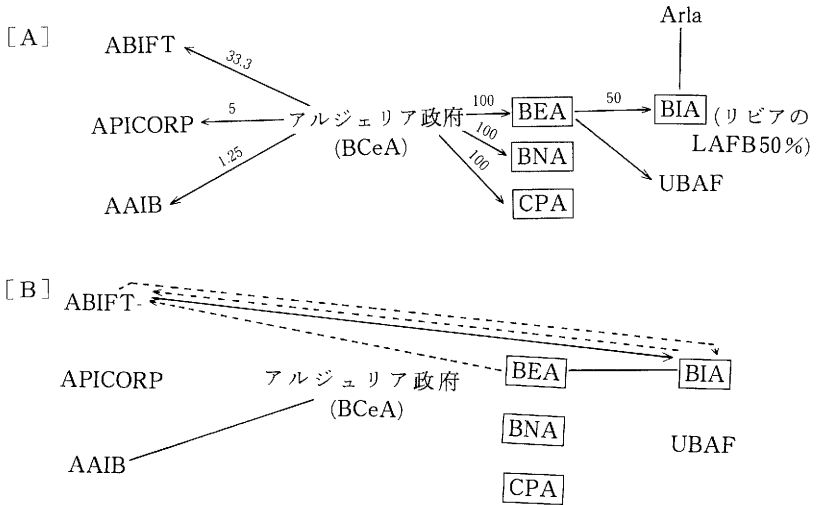

(出所) 第1表, 第3表によって作成。

員兼任のネットワークは国内では存在しない。これに対して、とくにモロッコの場合、民間銀行、政府系銀行、中央銀行を含めた国内の全銀行が役員兼任によって密接に結合している。

カタール (第13図) とヨルダン (第14図) は、どちらも自由主義的な構造を持ちながら、政府の役割の点で対称的である。すなわち、カタールの場合、政府自身も、政府系の商業銀行も、積極的に、ネットワーク形成の核となっているのに対し、ヨルダンの場合、政府よりむしろ民間のABが中心的な印象を与えるのである。

リビア (第15図) は、アルジェリアと同様に、全銀行国有化の国であり、ネットワークもアルジェリアを量的に拡大しただけのようなパターンを示している。これに対し、エジプト (第16図) は全銀行国有化ではないが、国有銀行群による巧妙な株式の分散所有と、出資比率の少ない銀行に対しての役員兼任の強力な絆によって、政府による事実上の完全な統制が可能な構造が形成されているように見える (ただし、イスラム銀行である FIBE を例外として)。

第12図 モロッコ系金融機関のネットワーク

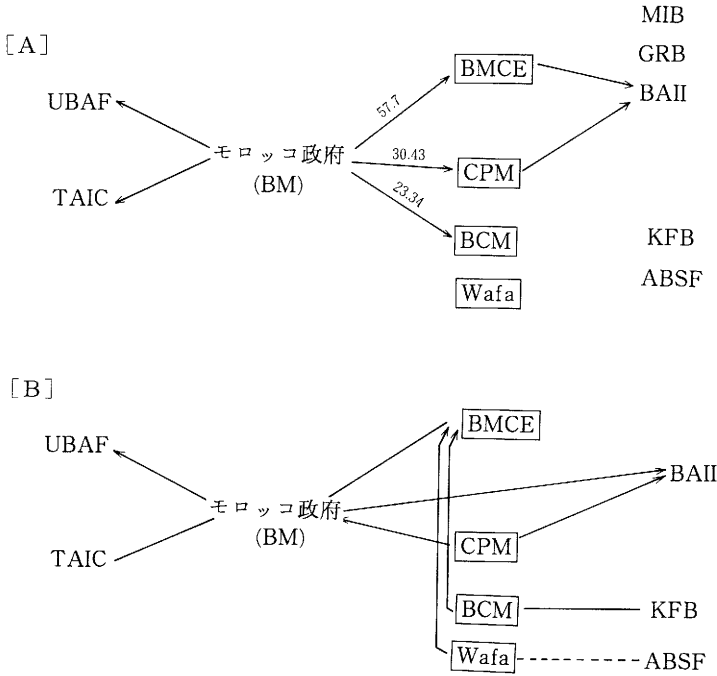

(出所) 第1表, 第3表によって作成。

第13図 カタール系金融機関のネットワーク

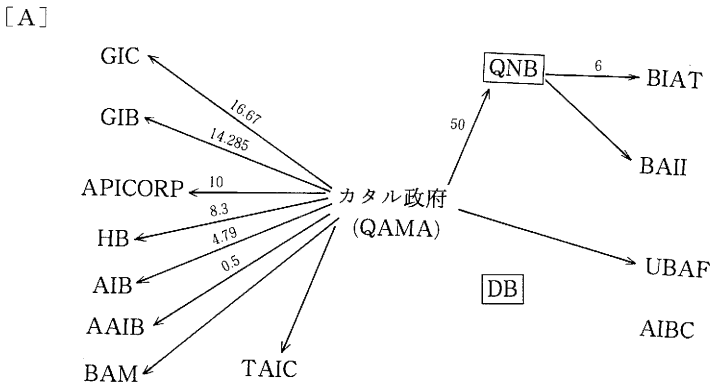

[B]

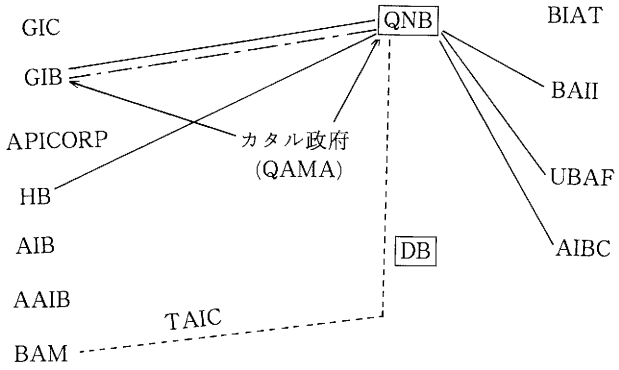

(出所) 第1表, 第3表によって作成。

第14図 ヨルダン系金融機関のネットワーク

[A]

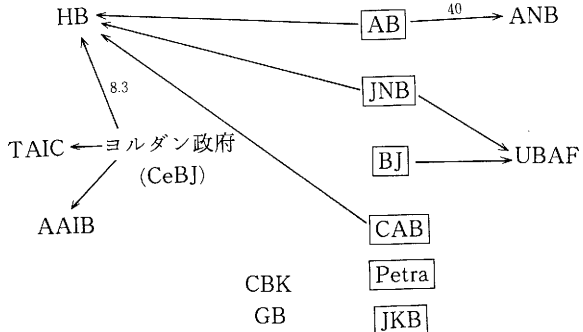

[B]

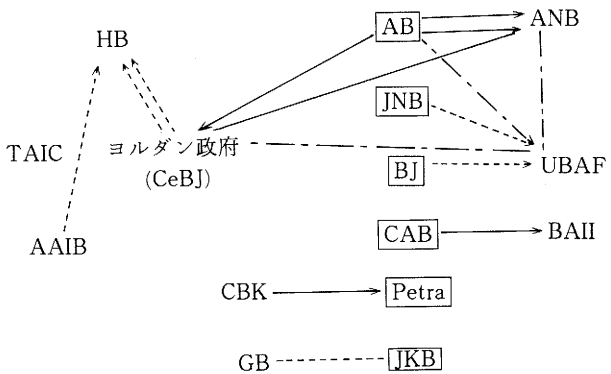

(出所) 第1表, 第3表によって作成。

第15図 リビア系金融機関のネットワーク

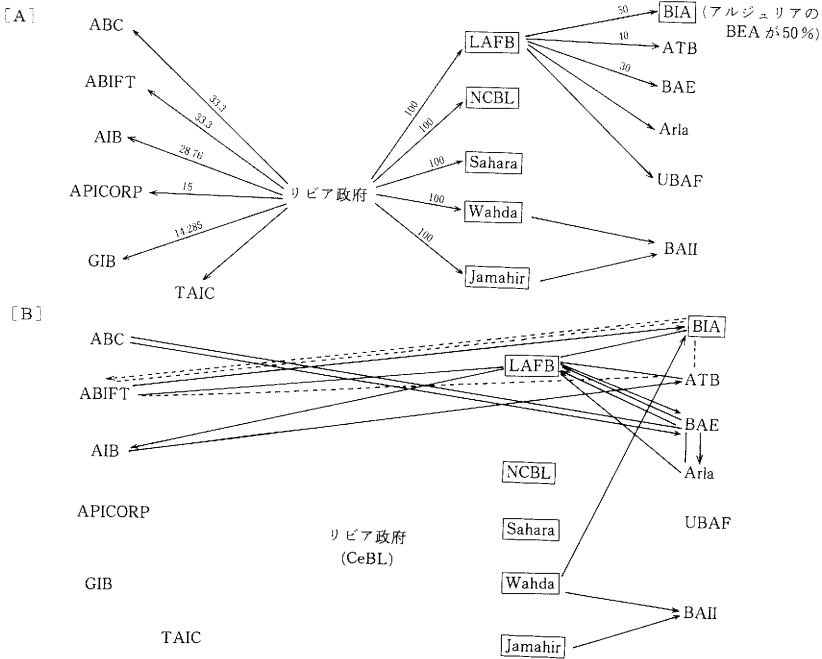

(出所) 第1表, 第3表によって作成。

UAE (第17図) は、基本的には自由主義的な構造をとっているが、政府系銀行群は株式所有の面でも役員兼任の面でもかなり強固な集団を形成している (ただし、図では、ドバイ政府、アブダビ政府、シャルジャ政府などを一括して UAE 政府として表示したため、ややこの点が強調されすぎている)。

サウジアラビア (第18図) とクウェイト (第19図) も、基本的には自由主義的な構造といえようが、クウェイトのほうが、より強固な結合を示している。政府系金融機関の数が多いということもあるが、とりわけ役員兼任による民間銀行の凝集性がより高いことが注目される。第2表で見たように、クウェイト出身の兼任役員の数々が格段に多かったかが想起されよう。もっとも、サウジの場合はBSE、クウェイトの場合はUBKのような、同一国内の銀行どう

第16図 エジプト系金融機関のネットワーク

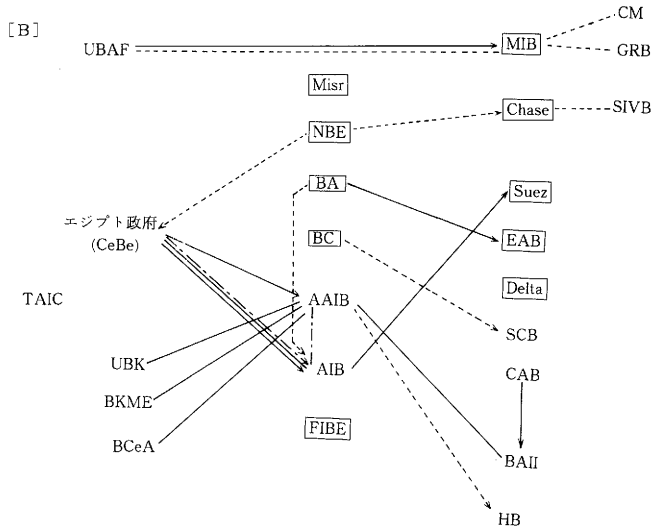
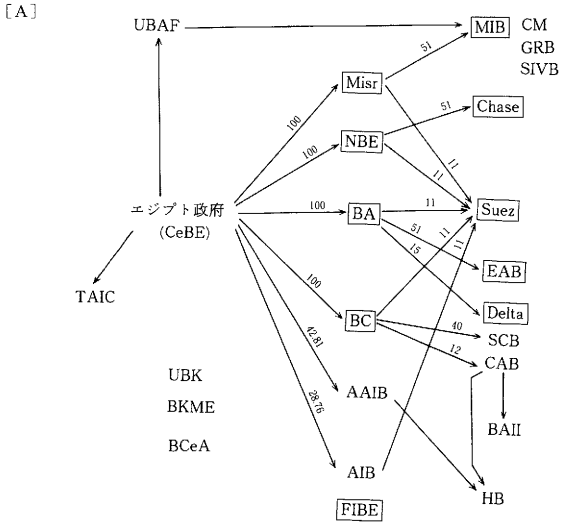

(出所) 第1表, 第3表によって作成。

第17図 UAE系金融機関のネットワーク

[A]

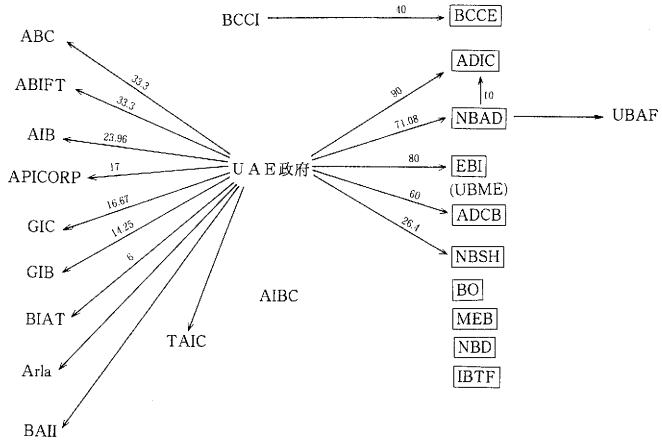

[B]

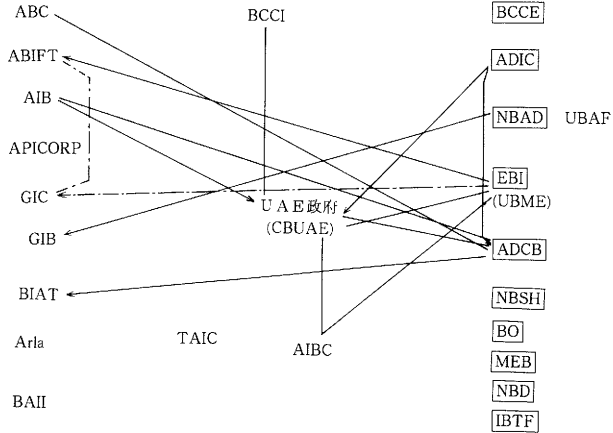

(出所) 第1表, 第3表によって作成。

第18図 サウジアラビア系金融機関のネットワーク

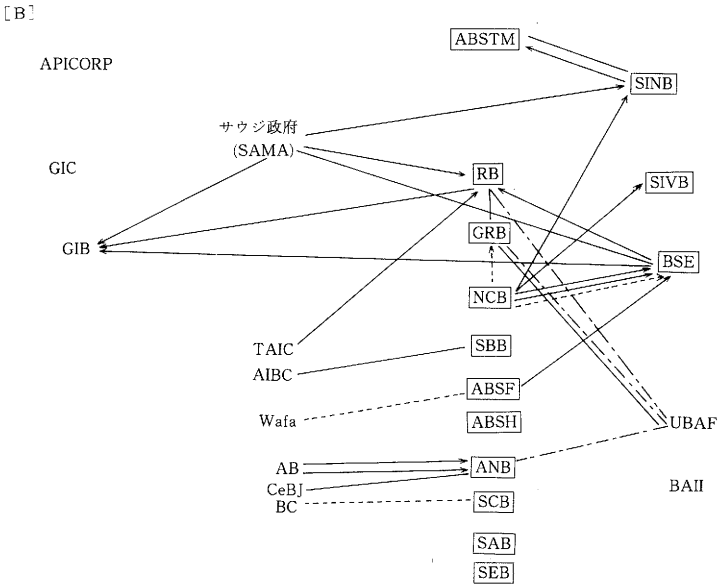
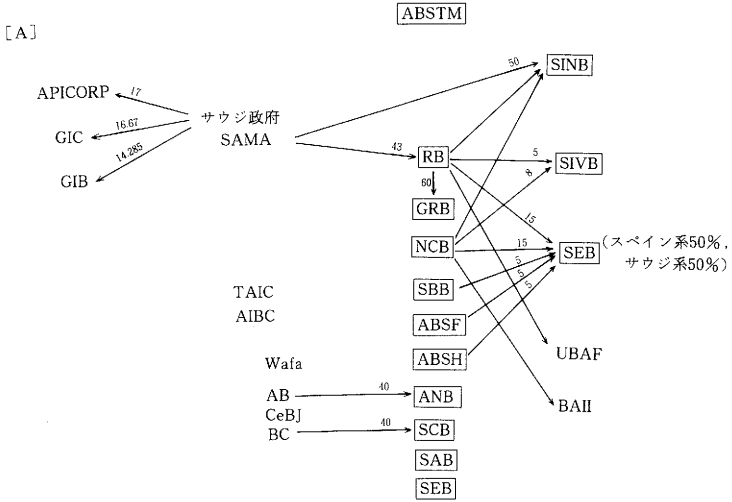

(出所) 第1表, 第3表によって作成。

第19図 クウェイト系金融機関のネットワーク

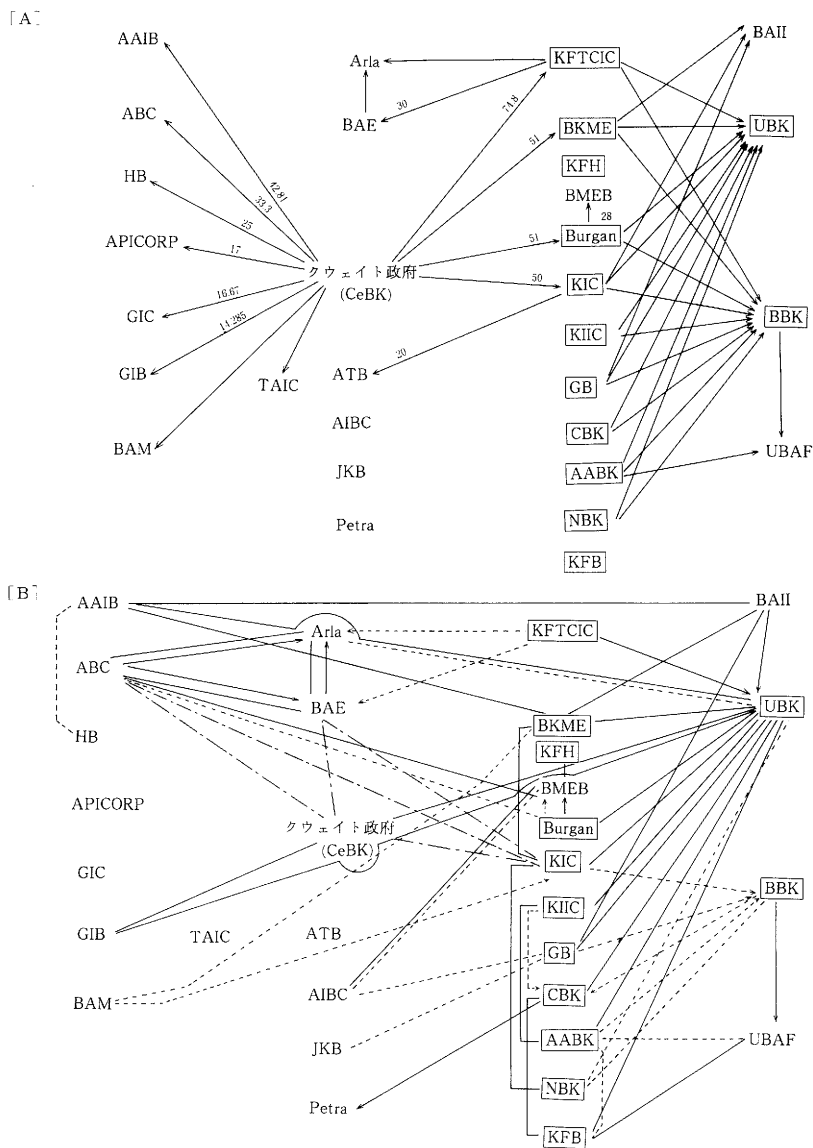

(出所) 第1表, 第3表によって作成。

して結成するコンソーシアム・バンクが、ミーティング・ポイントとなっている点は、両者に共通している。そしてクウェイトの場合、そのUBKが中央銀行をも含むほとんどすべての金融機関の株式所有もしくは役員派遣によって形成されているのである。

以上、各国別のネットワークの特徴について概観してきたが、最後に、欧米系銀行との結合関係について、役員兼任ネットワークに関連するかぎりでも触れておこう。

欧米のみならず、パキスタンやイラン (ABSTM) , ラテンアメリカ (Arla) や日本 (BAIL, SIVB, SINB) などの銀行も、アラブ系金融機関に出資し、しば

第20図 Banque Indosuez とアラブ系金融機関のネットワーク

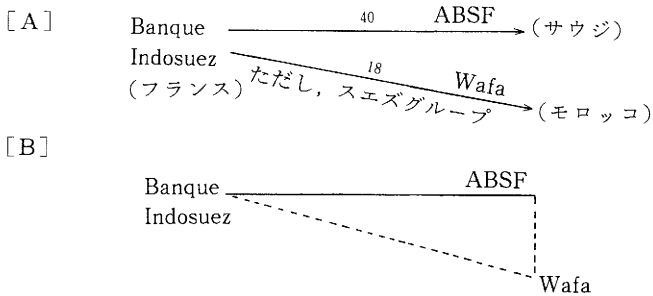

(出所) 第1表, 第3表によって作成。

第21図 Chase Manhattan Overseas Banking Co. とアラブ系金融機関のネットワーク

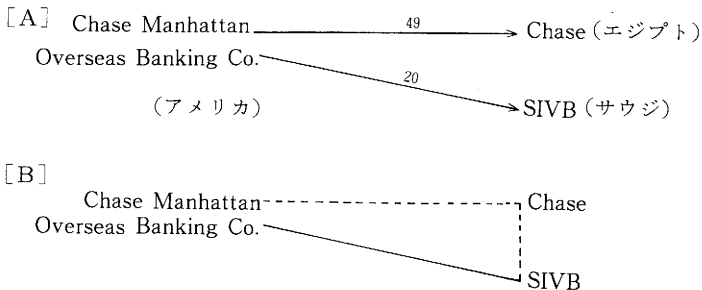

(出所) 第1表, 第3表によって作成。

第22図 Crédit Lyonnais とアラブ系金融機関のネットワーク

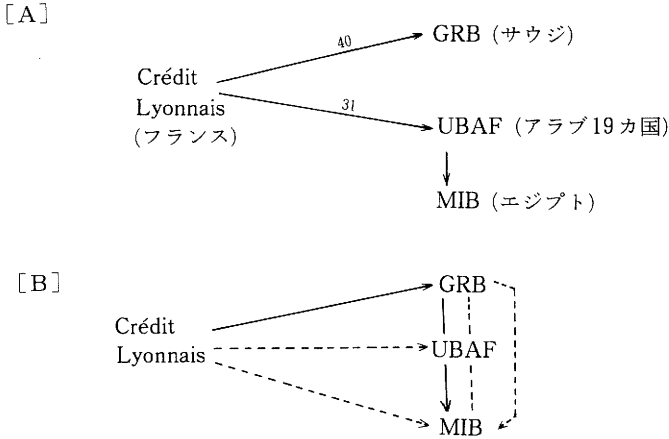

(出所) 第1表, 第3表によって作成。

しば役員も派遣している。しかしながら、同時にアラブ系金融機関上位101行内の兼任役員としても、名前が挙がるのは、第1表によれば、3名のみである。第20図～第22図はそれを、機関どうしのネットワークとして、第4図以降と同様に図示したものである。ただし、それぞれ[A]の欄の機関名に、括弧で、所在地ではなく、資本の系列を示す国名を入れておいた。インドスエズ銀行 (Banque Indosuez) (第20図) がサウジアラビアとモロッコ、チェースマンハッタン海外銀行 (Chase Manhattan Overseas Banking Co.) (第21図)、およびクレディ・リヨネ (Crédit Lyonnais) (第22図) がサウジ、エジプトの銀行をそれぞれ、株式所有と役員兼任によって結び付けるという構図は、これら諸国の対外政策と照らし合わせてみると、興味深いものがある。ただし、非アラブ系の金融機関との相互関係の分析は、本稿の対象外であり、以上の指摘に留めざるをえない。

結びにかえて

以上、役員兼任の分析を通じて、アラブ金融機関の相互関係を示す人的結合のネットワークを析出し、株式所有のネットワークと対照して、アラブ各国の資本集団ごとのネットワークの特質を示した。

データの不完全さに制約されて、若干時期の異なるデータを扱うことになったが、かえってわずかながらではあれ構造的な変化をも示すことができたかとも思う。

もとより、アラブ系金融機関の独自の性格の把握のためには、さらにそれらの事業活動そのものに踏み込んだ——協調融資から合併、吸収などにいたるまでの——、動態的な過程の分析が不可欠である。

さらに、静動的な側面に限ってみても、兼任役員の中に見えるいくつかのアラブ系産業企業グループの指導者の位置、非アラブ系外国企業との関係、上位101行からもれた金融グループ、とくにサウジアラビアなどの両替商の位置など、残された課題は多い。

アラブ諸国における、インナー・サークルの分析もそのような作業と並行して進められる時に、アラブ地域の政治、経済、社会動向の分析にとって不可欠な、資料として十分に実りあるものとなると思われる。

[注] _____

- (1) Wohlers-Scharf, Traute, *Arab and Islamic Banks: New Business Partners for Developing Countries*, パリ：OECD, 1983年。
- (2) 研究史の整理と日本についての実証として、さしあたり次のものを参照。上田義朗「企業集団における役員兼任の計量分析—企業間関係の測定—」(『証券経済』第146号, 1983年12月)。上田義朗「日本企業における役員兼任の実証分析—全上場会社・生命保険会社の企業間関係—」(上)(中)(下)(『証券経済』第150号, 1984年12月; 第154号, 1985年12月; 第160号, 1987年6月) Ueda, Yoshiaki, "Intercorpo-

rate Networks in Japan : A Study of Interlocking Directorates in Modern Large Corporations,” (『証券経済』第157号, 1986年9月)。欧米での研究については枚挙にいとまがないが、その紹介として、松井和夫「アメリカにおける重役兼任制の実態とその意義—ミンツ＝シュワーツの研究の紹介を中心に—」(『証券経済』第156号, 1986年6月) 関下稔編著『現代金融資本の諸理論—多国籍企業と多国籍銀行の多重的ネットワーク—』同文館出版, 1989年, 等がある。後者は、ハーマン, パストレ, グロウ, ユシーム, フェンネマ, スコット, ミンツ＝シュワーツの紹介である。なお、発展途上国の企業間関係についての研究で、役員兼任についても関心を示すものとして、服部民夫「現代韓国企業の所有と経営」(『アジア経済』第25巻第5・6号1984年5・6月) 服部民夫「韓国上場企業の株主構成：1981～82年」(『アジア経済』第25巻第7号, 1984年7月) Hamilton, Gary G. ; Marrco Orru ; Nicole Woolsey Biggart, “Enterprise Groups in East Asia : An Organizational Analysis,” (『証券経済』第161号, 1987年9月) 沼崎一郎「現代台湾における民間大企業の所有と経営—上場企業の分析—」(『アジア経済』第30巻第12号, 1989年12月) 等がある。

- (3) なお、名称変更があったもの、英語ないしフランス語名とアラビア語名が互換的に使われるものについては、本章195ページの略語表を参照されたい。
- (4) この概念を明確にし、アメリカとイギリスの企業を対象に実証を試みたものとして、Useem, Michael, *The Inner Circle : Large Corporations and the Rise of Business Political Activity in the U.S. and U.K.*, オックスフォード, Oxford University Press, 1984年(岩城博司, 松井和夫監訳『インナー・サークル—世界を動かす陰のエリート群像—』東洋経済新報社, 1986年)。なお、ユシームの分析への批判として、岩城博司『現代世界体制と資本蓄積』東洋経済新報社, 1989年, 104～110ページを参照。
- (5) Fennema, M., *International Networks of Banks and Industry*, ハーグ, Martinus Nijhoff, 1982年, 93ページ, の規定による。